

ООО «ТЭП Лоскутово»

634526, Томская обл, г. Томск г, д. Лоскутово,
ул. Советская, дом № 1А
т: (3822) 68-05-71, 68-05-72 т/ф: (3822) 73-69-21.
E-mail: ing@smp-95.ru

УТВЕРЖДАЮ:

Директор ООО «ТЭП Лоскутово»



Полторанин Ю.А.
«12» августа 2019г.

Техническое обследование объектов теплоснабжения д. Лоскутово, г. Томск, Томской области

г. Томск 2019 г.

Опись документов

№ п/п	Наименование документа	Кол-во листов
1	Пояснительная записка	19
2	Приложение №1 Письмо № 1072 от 26.01.2017г	1
3	Приложение №2 Акты приема передачи объектов теплоснабжения из договоров аренды	6
4	Приложение №3 Схема тепловой сети	1
5	Приложение №4 Извлечение из паспорта котельной ТКБ-12000	2
6	Приложение №5 Акт приемки законченного строительством объекта газораспределительной системы	1
7	Приложение №6 Извлечение из паспортов и выписок из ЕГРН участков тепловой сети	49
8	Приложение №7 Фото газопровода и котельной	4
9	Приложение №8 Акты внутреннего осмотра котлов	1
10	Приложение №9 Акты проверки работоспособности оборудования	1
11	Приложение №10 Фото участков тепловой сети	61
12	Приложение №11 Акты осмотра тепловой сети	33
13	Приложение №12 сметы по капитальному ремонту участков тепловой сети	92

ООО «ТЭП Лоскутово»

634526, Томская обл, г. Томск г, д. Лоскутово,
ул. Советская, дом № 1А
т: (3822) 68-05-71, 68-05-72 т/ф: (3822) 73-69-21.
E-mail: ing@smp-95.ru

Пояснительная записка

**Техническое обследование объектов теплоснабжения
д. Лоскутово, г. Томск, Томской области**

г. Томск 2019 г.

Оглавление

1.	Введение	3
2.	Описание объектов теплоснабжения	4
3.	Камеральное обследование	5
4.	Техническая инвентаризация	15
5.	Заключение	15
5.1	Объект теплоснабжение «Организация теплоснабжения дер. Лоскутово» в рамках реализации муниципальной программы «Развитие инженерной инфраструктуры муниципального образования «Город Томск» на 2012-2017 гг.»	15
5.2	Объект теплоснабжения «Тепловые сети д. Лоскутово»	15
6.	Рекомендации	18
7.	Перечень нормативных документов	20

1. Введение

Техническое обследование системы теплоснабжения д. Лоскутово, г. Томска, Томской области проведено для объектов теплоснабжения, находящихся в пользовании ООО «ТЭП Лоскутово» по договорам аренды №ЖОС-28-Д от 17.10.2016г. и №ЖОС-29-Д от 01.09.2016 г.:

— «Организация теплоснабжения дер. Лоскутово» в рамках реализации муниципальной программы «Развитие инженерной инфраструктуры муниципального образования «Город Томск» на 2012-2017 гг.»

— Тепловые сети д. Лоскутово.

Собственниками источника теплоснабжения и тепловых сетей является муниципальное образование «Город Томск» (Приложение №1 Письмо № 1072 от 26.01.2017г.).

Техническое обследование выполнено в соответствии с «Методикой комплексного определения показателей технико-экономического состояния системы теплоснабжения (за исключением теплопотребляющих установок потребителей тепловой энергии, теплоносителя, а также источников тепловой энергии, функционирующих в режиме комбинированной выработки электрической и тепловой энергии), в том числе показателей физического износа и энергетической эффективности объектов теплоснабжения» утв. приказом Министерства строительства и жилищно-коммунального хозяйства РФ от 21 августа 2015 г. N 606/пр.

Состав работ по техническому обследованию:

— Камеральное обследование;

— Техническая инвентаризация имущества, включая натурное и визуально-измерительное обследования.

Цель проведения камерального обследования - анализ нормативно-технической документации на объекты теплоснабжения, для установления качественных показателей теплоснабжения и сравнения с фактическими показателями, полученными путем проведения технической инвентаризации.

Цель проведения технической инвентаризации - оценка технического состояния объектов обследования по совокупности и характеру визуально наблюдаемых дефектов, повреждений, утечек теплоносителя, а также сравнение данных об объектах теплоснабжения, полученных в ходе камерального обследования, с фактическими характеристиками систем, установленными при визуально-измерительном обследовании.

Проведение выборочного инструментального обследования принимается нецелесообразным ввиду достижения целей камерального обследования и технической инвентаризации в ходе технического обследования системы теплоснабжения.

2. Описание объектов теплоснабжения

В состав объекта теплоснабжения «Организации теплоснабжения дер. Лоскутово» в рамках реализации муниципальной программы «Развитие инженерной инфраструктуры муниципального образования «Город Томск» на 2012-2017 гг.» входят:

- газовая котельная ТКБ-12000, адрес д. Лоскутово, ул. Советская 1к.;
- газопровод, адрес д. Лоскутово, ул. Советская 1к, стр.2.

В состав объекта теплоснабжения «Тепловые сети д. Лоскутово» входят 50 участков тепловой сети суммарной протяженности 6256,8 м. в двух трубном исчислении.

Акты приема передачи объектов теплоснабжения из договоров аренды представлены в Приложении №2.

Установленная мощность котельной 10,32 Гкал/ч. Резервное топливо дизельное.

Общая протяженность тепловой сети 7590,9 м. в двух трубном исчислении.

Система теплоснабжения закрытая, двухтрубная.

Схема тепловой сети представлена в Приложении №3.

Суммарная плановая расчетная тепловая нагрузка всех потребителей тепла, подключенных к котельной ООО «ТЭП Лоскутово» на 2019 год, составляет 17368,4 Гкал, в том числе тепловая нагрузка на социально-значимые объекты и жилищный фонд 13552,0 Гкал. Максимальная часовая нагрузка потребителей – 9,31 Гкал/час, в том числе тепловая нагрузка на социально-значимые объекты и жилищный фонд – 6,4 Гкал/час.

Основные проблемы системы теплоснабжения в д. Лоскутово:

— Высокий износ тепловой сети. Неудовлетворительное состояние тепловой изоляции на большинстве участков сети. В следствии чего, фактические потери тепловой энергии в окружающую среду значительно превышают нормативные значения. Как следствие, увеличение удельного расхода газа на полезный отпуск тепловой энергии потребителям, увеличение потребления электрической энергии на транспортировку тепловой энергии, так как для обеспечения качественной услуги по теплоснабжению, в условия больших потерь в тепловой сети, необходим увеличенный расход теплоносителя в сетях. Кроме этого, наличие оголённых участков тепловой сети является нарушением Правил технической эксплуатации тепловых энергоустановок, существует риски получения ожогов.

— Перетоп потребителей в межсезонные периоды. У большинства потребителей тепловой энергии отсутствуют автоматические системы регулировки температуры в контуре отопления, а так как помимо услуги «Отопление» предоставляются услуги «Подогрев ГВС» снижение температурного графика работы котельной ограничено до 60°С на выходе из котельной.

— Не стабильное качество исходной воды от системы водоснабжения в д. Лоскутово, что отрицательно влияет на установку хим. водоподготовки котельной

3. Камеральное обследование

В ходе камерального обследования был проведен анализ нормативно-технической документации:

- Паспорт котельной ТКБ-12000 (извлечение представлено в Приложении №4);
- Акты приемки законченного строительством объекта газораспределительной системы (Приложение №5);
- Паспорта на оборудование котельной;
- Паспорта и выписки из ЕГРН участков тепловой сети (извлечения представлены в Приложении №6);
- Рабочий проект капитального ремонта тепловой сети на территории д. Лоскутово, замена тепловой изоляции 577-17-ТИ (извлечения представлены в Приложении №6);
- Оперативный журнал;
- Ремонтный журнал;
- Планы мероприятий о подготовке котельной и тепловой сети к отопительным сезонам 2017-2019 годов;
- Данные узлов учета тепловой энергии потребителей.

Установлены следующие сведения:

- о годе постройки объектов теплоснабжения;
- о дате ввода в эксплуатацию объектов теплоснабжения;
- о материале, диаметре трубопроводов, их фактическом состоянии, проценте износа;
- об аварийности объектов теплоснабжения за период эксплуатации ООО «ТЭП Лоскутово» (в период сентябрь 2016г. по май 2019г.);
- о проведении работ по модернизации и реконструкции, а также аварийных и иных ремонтных работ на объектах теплоснабжения с указанием точных мест проведения (адресов) выполнения таких работ, их фактических объемах, результатов проведенных работ (влияние результатов работ на функционирование систем);

Результаты обследования сведены в таблицы:

- №1 «Сведения по газопроводу»
- №2 «Сведения по котельной»
- №3 «Сведения по оборудованию котельной»
- №4 «Сведения по тепловым сетям».

Таблица №1 Сведения по газопроводу

№ п/п	Адрес	Год постройки	Дата ввода в эксплуатацию	Год реконструкции	Материал трубопроводов	Способ прокладки	Диаметр, мм	Протяженность (в двухтрубном исчислении), м*	Фактическое состояние	Процент износа	Аварийность	Проведенные работы по модернизации, реконструкции и ремонты
1	г. Томск, д. Лоскутово, ул. Советская 1к, стр.2	2016	2016	-	ПЭ	безканальная	110	6,6	хорошее	10	-	-
		2016	2016	-	сталь	безканальная/надземная	108	5,5		10		
		2016	2016	-	сталь	надземная	32	0,25		10		

* Указана фактическая протяженность трубопровода с учетом вертикальных участков. Суммарная протяженность газопровода в горизонтальной проекции 9м.

Таблица №2 Сведения по котельной

№ п/п	Наименование	Адрес	Год постройки	Дата ввода в эксплуатацию	Фактическое состояние		Процент износа	Аварийность	Проведенные работы по модернизации, реконструкции и ремонты
1	ТКБ-12000	г. Томск, д. Лоскутово, ул. Советская 1к	2016	2016	хорошее	12	12	Выход из строя пожарно-охранной системы - 1 раз. Выход из строя блока питания контроллера котельной - 1 раз.	Ревизия пожарно-охранной системы (июнь 2018 г.); Замена подшипников в электродвигателях сетевых насосов (июнь 2018 г.); Промывка теплообменников (июль 2018 г.); Ревизия турболизаторов котлов (август 2018 г., март 2019 г.); Замена неисправных приборов автоматики и КИП.

Таблица №3 Сведения по оборудованию котельной

№ п/п	Наименование	Марка	Характеристики	Год изготовления	Дата ввода в эксплуатацию	Год реконструкции	Фактическое состояние
1	Котел водогрейный	Турботерм-Оптима-3000	2,58 Гкал/ч	2016	16.09.2016	-	Исправное
2	Котел водогрейный	Турботерм-Оптима-3000	2,58 Гкал/ч	2016	16.09.2016	-	Исправное
3	Котел водогрейный	Турботерм-Оптима-3000	2,58 Гкал/ч	2016	16.09.2016	-	Неисправное, требуется ремонт обмуровки крышки
4	Котел водогрейный	Турботерм-Оптима-3000	2,58 Гкал/ч	2016	16.09.2016	-	Исправное
5	Горелка газовая	Чиб-Унигаз R93A	7,5 кВт	2016	16.09.2016	-	Исправное
6	Горелка газовая	Чиб-Унигаз R93A	7,5 кВт	2016	16.09.2016	-	Исправное
7	Горелка комбинированная	Чиб-Унигаз HR93A	8,6 кВт	2016	16.09.2016	-	Исправное
8	Горелка комбинированная	Чиб-Унигаз HR93A	8,6 кВт	2016	16.09.2016	-	Исправное
9	Насос подпиточный	Wilo (MH11603N)	2,2 кВт, 1000 об./мин	2016	16.09.2016	-	Исправное
10	Насос подпиточный	Wilo (MH11603N)	2,2 кВт, 1000 об./мин	2016	16.09.2016	-	Исправное
11	Насос котлового контура	Wilo (IL100/200-4/4)	4 кВт, 1450 об./мин	2016	16.09.2016	-	Исправное
12	Насос котлового контура	Wilo (IL100/200-4/4)	4 кВт, 1450 об./мин	2016	16.09.2016	-	Исправное
13	Насос котлового контура	Wilo (IL100/200-4/4)	4 кВт, 1450 об./мин	2016	16.09.2016	-	Исправное
14	Насос котлового контура	Wilo (IL100/200-4/4)	4 кВт, 1450 об./мин	2016	16.09.2016	-	Исправное
15	Насос сетевого контура	Wilo (BL-80/210-37/2)	37 кВт, 2950 об./мин.	2016	16.09.2016	-	Исправное
16	Насос сетевого контура	Wilo (BL-80/210-37/2)	37 кВт, 2950 об./мин.	2016	16.09.2016	-	Исправное
17	Насос сетевого контура	Wilo (BL-80/210-37/2)	37 кВт, 2950 об./мин.	2016	16.09.2016	-	Исправное
18	Теплообменник пластинчатый	NT150LHV/CD-10/85	пластинчатый	2016	16.09.2016	-	Исправное, требуется промывка
19	Теплообменник пластинчатый	NT150LHV/CD-10/85	пластинчатый	2016	16.09.2016	-	Исправное, требуется промывка
20	Мембранный расширительный бак	Wester	0,3 м3	2016	16.09.2016	-	Исправное
21	Мембранный расширительный бак	Wester	0,3 м3	2016	16.09.2016	-	Исправное
22	Мембранный расширительный бак	Wester	0,3 м3	2016	16.09.2016	-	Исправное
23	Мембранный расширительный бак	Wester	0,3 м3	2016	16.09.2016	-	Исправное
24	Мембранный расширительный бак	Wester	0,75 м3	2016	16.09.2016	-	Исправное
25	Мембранный расширительный бак	Wester	0,75 м3	2016	16.09.2016	-	Исправное
26	Клапан предохранительный пружинный	-	Ду50/80	2016	16.09.2016	-	Исправное
27	Клапан предохранительный пружинный	-	Ду50/80	2016	16.09.2016	-	Исправное
28	Клапан предохранительный пружинный	-	Ду50/80	2016	16.09.2016	-	Исправное
29	Клапан регулирующий электромагнитный	-	Ду200	2016	16.09.2016	-	Исправное
30	Расходомер	Взлет ЭР	Ду200	2016	16.09.2016	-	Исправное
31	Расходомер	Взлет ЭР	Ду200	2016	16.09.2016	-	Исправное
32	Резервуар подпиточной воды	-	20 м3	2016	16.09.2016	-	Исправное
33	Резервуар подпиточной воды	-	20 м3	2016	16.09.2016	-	Исправное
34	Резервуар хранения ДТ с молниезащитой и дыхательным клапаном	-	75 м3	2016	16.09.2016	-	Исправное
35	Резервуар для сбора дождевых стоков	-	-	2016	16.09.2016	-	Исправное
36	Счетчик жидкого топлива	BRE-400	-	2016	16.09.2016	-	Исправное
37	Огнеприградитель	ПОЖ-80	-	2016	16.09.2016	-	Исправное
38	Установка умягчения воды	Клапан управления Гейзер ТМ.Ф77В1	-	2016	16.09.2016	-	Исправное

№ п/п	Наименование	Марка	Характеристики	Год изготовления	Дата ввода в эксплуатацию	Год реконструкции	Фактическое состояние
39	Комплект фильтра обезжелезования	Клапан управления Гейзер ТМ. F74A3	-	2016	16.09.2016	-	Исправное
40	Счетчик холодной воды	ZENNER	-	2016	16.09.2016	-	Исправное
41	Счетчик холодной воды	ZENNER	-	2016	16.09.2016	-	Исправное
42	Счетчик газа	RVG250	Ду100	2016	16.09.2016	-	Исправное
43	Счетчик газа	RVG65	-	2016	16.09.2016	-	Исправное
44	Счетчик газа	RVG65	-	2016	16.09.2016	-	Исправное
45	Счетчик газа	RVG65	-	2016	16.09.2016	-	Исправное
46	Счетчик газа	RVG65	-	2016	16.09.2016	-	Исправное
47	Фильтр газовый	ФГ-100-16-Ф	Ду100	2016	16.09.2016	-	Исправное
48	Клапан электромагнитный	КПЭГ-100П-Ф	Ду100	2016	16.09.2016	-	Исправное
49	Клапан термозапорный	КТЗ-100-1,6(Ф)	Ду100	2016	16.09.2016	-	Исправное
50	Кран шаровый	Маршал	Ду100	2016	16.09.2016	-	Исправное
51	Кран шаровый	Маршал	Ду100	2016	16.09.2016	-	Исправное
52	Кран шаровый	Маршал	Ду100	2016	16.09.2016	-	Исправное
53	Кран шаровый	Маршал	Ду100	2016	16.09.2016	-	Исправное
54	Регулятор давления газа с ПЗК и ПСК	Madas	-	2016	16.09.2016	-	Исправное
55	Регулятор давления газа с ПЗК и ПСК	Madas	-	2016	16.09.2016	-	Исправное
56	Регулятор давления газа с ПЗК и ПСК	Madas	-	2016	16.09.2016	-	Исправное
57	Регулятор давления газа с ПЗК и ПСК	Madas	-	2016	16.09.2016	-	Исправное
58	Клапан воздушный с эл. приводом	КВУ	1000*1000	2016	16.09.2016	-	Исправное
59	Клапан воздушный с эл. приводом	КВУ	1000*1000	2016	16.09.2016	-	Исправное
60	Клапан воздушный с эл. приводом	КВУ	1000*1000	2016	16.09.2016	-	Исправное
61	Тепловентилятор	Греерс	-	2016	16.09.2016	-	Исправное
62	Тепловентилятор	Греерс	-	2016	16.09.2016	-	Исправное
63	Тепловентилятор	Греерс	-	2016	16.09.2016	-	Исправное
64	Вентилятор осевой	НХМ-400	-	2016	16.09.2016	-	Исправное
65	Изолирующее фланцевое соединение	ИФС-100-16-У1	Ду100	2016	16.09.2016	-	Исправное
66	Изолирующее фланцевое соединение	ИФС-50-10-У1	Ду50	2016	16.09.2016	-	Исправное
67	Светильник	диора 6	2 шт.	2016	16.09.2016	-	Исправное
68	Светильник	DSP-AS-224	16 шт.	2016	16.09.2016	-	Исправное
69	Светильник	Электра-стриг	4 шт.	2016	16.09.2016	-	Исправное
70	Опора освещения	-	мет. 2 шт.	2016	16.09.2016	-	Исправное
71	Щит освещения (ЩО)	-	-	2016	16.09.2016	-	Исправное
72	Щкаф силовой управления (ЩСУ)	-	-	2016	16.09.2016	-	Исправное
73	Щкаф водной (ШВ)	-	-	2016	16.09.2016	-	Исправное
74	Щкаф управления (ШУ)	-	-	2016	16.09.2016	-	Исправное
75	Щкаф котловой (ШК)	-	4 шт.	2016	16.09.2016	-	Исправное
76	Труба дымовых газов	-	Ду 600, Н 20,21 м	2016	16.09.2016	-	Исправное
77	Труба дымовых газов	-	Ду 600, Н 20,21 м	2016	16.09.2016	-	Исправное
78	Труба дымовых газов	-	Ду 600, Н 20,21 м	2016	16.09.2016	-	Исправное
79	Труба дымовых газов	-	Ду 600, Н 20,21 м	2016	16.09.2016	-	Исправное
80	Тепловычислитель	СПТ961	-	2016	16.09.2016	-	Исправное
81	Корректор	СПГ761	-	2016	16.09.2016	-	Исправное
82	Контроллер	Мираж GSM	-	2016	16.09.2016	-	Исправное
83	Прибор охранно-пожарный	ВЭРС-П4 Трис-М	-	2016	16.09.2016	-	Исправное
84	Трансформаторная подстанция	2КТПНУ-К-П(КК)-160/10-04	-	2016	16.09.2016	-	Исправное
85	Трансформаторы	ТМГ11-160/10	2 шт.	2016	16.09.2016	-	Исправное
86	Ограждение	-	секционная св. сетка	2016	16.09.2016	-	Исправное

Таблица №4 Сведения по тепловым сетям

№ п/п	Адрес	Год постройки	Дата ввода в эксплуатацию	Материал трубопроводов	Материал изоляции	Диаметр, мм	Протяженность (в двухтрубном исчислении), м	Фактическое состояние	Процент износа	Аварийность	Проведенные работы по модернизации, реконструкции и ремонту
1	г. Томск, д. Лоскутово, ул. Гагарина, д.39г;	1996	1996	сталь	мин. плита	273	753	Неудовлетворительное. Изоляция частично отсутствует.	77	Порывы на линиях воздухоотводчиках - 5 раз	Реконструкция - 1998 г. Реконструкция - 2016г. Капитальный ремонт (замена изоляции на ППУ, Дн 273 мм - 245 м) - 2017г. Замена воздухоотводчиков - 2018 г.
		1996	1996	сталь	мин. плита	219	64				
		1996	1996	сталь	мин. плита	159	144				
2	г. Томск, д. Лоскутово, ул. Ленина, д.32г;	1996	1996	сталь	мин. плита	159	75	Неудовлетворительное. Изоляция частично отсутствует	70	-	Реконструкция - 1998 г. Капитальный ремонт (замена изоляции на ППУ, Дн 159 мм - 160 м) - 2017г.
		1996	1996	сталь	мин. плита	114	190				
3	г. Томск, д. Лоскутово, пер. Кедровый, д.1г;	1996	1996	сталь	мин. плита	219	105	Неудовлетворительное. Изоляция частично отсутствует. На части участка расслоение металла поверхности труб.	82	-	Реконструкция - 1999 г. Капитальный ремонт (замена изоляции на ППУ, Дн 219 мм - 105 м) - 2017г. Устранение порывов (свищей) 3 шт.
		1996	1996	сталь	мин. плита	133	13				
		1996	1996	сталь	мин. плита	102	45				
		1996	1996	сталь	мин. плита	89	34				
		1996	1996	сталь	мин. плита	76	35				
		1996	1996	сталь	мин. плита	57	28				
		1996	1996	сталь	мин. плита	32	150				
4	г. Томск, д. Лоскутово, пер. Сосновый, д.22г;	1996	1996	сталь	мин. плита	114	246	Неудовлетворительное. Изоляция частично отсутствует. Расслоение металла на поверхности труб, утоньшение стенки трубы.	96	Порыв - 3 раза.	Реконструкция - 2000 г. Замена трубопровода (1м.), запорной арматуры (4 шт.) - 2017г
		1996	1996	сталь	мин. плита	76	170				
5	г. Томск, д. Лоскутово, ул. Октябрьская, д.1г;	1996	1996	сталь	мин. плита	273	114	Неудовлетворительное. Изоляция частично отсутствует. На части участка расслоение металла поверхности труб.	82	-	Реконструкция - 1999 г., Реконструкция (частичная замена трубопровода, подключение к ТКБ-12000 - 2016 г.). Устранение течи - 1 раз.
		1996	1996	сталь	мин. плита	219	175				
		1996	1996	сталь	мин. плита	133	450				
		1996	1996	сталь	мин. плита	114	75				
6	г. Томск, д. Лоскутово, ул. Ленина, д.18г;	1996	1996	сталь	мин. плита	219	489	Неудовлетворительное. Изоляция частично отсутствует.	82	Порыв - 1 раз.	Реконструкция - 1998 г. Устранение свища (1 шт) - 2017г. Капитальный ремонт (замена изоляции на ППУ, Дн 219 мм - 86 м) - 2017г. Устранение свища (2 шт) - 2018г.
7	г. Томск, д. Лоскутово, ул. Ленина, д.1г;	1996	1996	сталь	мин. плита	159	265	Неудовлетворительное. Изоляция частично отсутствует.	79	-	Реконструкция - 1998 г. Замена запорной арматуры (3 шт.) - 2018г
		1996	1996	сталь	мин. плита	108	87				
8	г. Томск, д. Лоскутово, ул. Советская, 1, стр.2;	1996	1996	сталь	мин. плита	273	224	Хорошее	60	-	Реконструкция - 1998 г., Реконструкция (частичная замена трубопровода, подключение к ТКБ-12000 - 2016 г.). Капитальный ремонт (замена изоляции на ППУ, Дн 273 мм - 175 м) - 2017г.
9	г. Томск, д. Лоскутово, пер. Больничный, д.1г;	1996	1996	сталь	мин. плита	89	119	Неудовлетворительное. Изоляция частично отсутствует.	82	-	Реконструкция - 1998 г. Устранение течи запорной арматуры (1шт) - 2018 г.
10	г. Томск, д. Лоскутово, ул. Ленина, д.16, стр.1;	данные отсутствуют	данные отсутствуют	сталь	мин. плита	70	8,2	Неудовлетворительное. Изоляция частично отсутствует.	82	-	Устранение течи запорной арматуры (2шт) - 2018 г.
11	г. Томск, д. Лоскутово, ул. Ленина, д.9, стр.1;	данные отсутствуют	данные отсутствуют	сталь	мин. плита	50	50	Удовлетворительное	72	-	-

№ п/п	Адрес	Год постройки	Дата ввода в эксплуатацию	Материал трубопровода	Материал изоляции	Диаметр, мм	Протяженность (в двухтрубном исчислении), м	Фактическое состояние	Процент износа	Аварийность	Проведенные работы по модернизации, реконструкции и ремонту
12	г. Томск, д. Лоскутово, ул. Ленина, д.15, стр.1;	данные отсутствуют	данные отсутствуют	сталь	мин. плита	32	18	Неудовлетворительное. Изоляция частично отсутствует.	79	-	-
13	г. Томск, д. Лоскутово, ул. Гагарина, д.47, стр.1;	данные отсутствуют	данные отсутствуют	сталь	мин. плита	100	8	Неудовлетворительное. Изоляция отсутствует.	72	-	Устранение течи запорной арматуры (1шт) - 2018 г.
14	г. Томск, д. Лоскутово, ул. Ленина, д.28, стр.1;	данные отсутствуют	данные отсутствуют	сталь	мин. плита	32	49	Удовлетворительное	70	-	-
15	г. Томск, д. Лоскутово, ул. Советская, д.23, стр.1;	данные отсутствуют	данные отсутствуют	сталь	мин. плита	50	62	Неудовлетворительное. Изоляция частично отсутствует.	85	-	Устранение течи запорной арматуры (2шт) - 2018 г.
16	г. Томск, д. Лоскутово, ул. Ленина, д.17, стр.1;	данные отсутствуют	данные отсутствуют	сталь	мин. плита	70	3,5	Неудовлетворительное. Изоляция частично отсутствует.	79	-	-
17	г. Томск, д. Лоскутово, ул. Ленина, д.21, стр.1;	данные отсутствуют	данные отсутствуют	сталь	мин. плита	70	10	Удовлетворительное	72	-	-
18	г. Томск, д. Лоскутово, ул. Гагарина, д.37, стр.1;	данные отсутствуют	данные отсутствуют	сталь	мин. плита	100	37	Неудовлетворительное. Изоляция частично отсутствует. Высокий износ трубопровода	94	-	-
19	г. Томск, д. Лоскутово, ул. Ленина, д.25, стр.1;	данные отсутствуют	данные отсутствуют	сталь	мин. плита	40	121,8	Неудовлетворительное. Изоляция частично отсутствует.	88	-	Замена запорной арматуры (2шт) - 2018 г.
20	г. Томск, д. Лоскутово, ул. Ленина, д.22, стр.1;	данные отсутствуют	данные отсутствуют	сталь	мин. плита	40	50	Неудовлетворительное. Изоляция частично отсутствует.	77	-	Устранение течи запорной арматуры (2шт) - 2018 г.
		данные отсутствуют	данные отсутствуют	сталь	мин. плита	80	41				
		данные отсутствуют	данные отсутствуют	сталь	мин. плита	100	100				
21	г. Томск, д. Лоскутово, ул. Гагарина, д.41, стр.1;	данные отсутствуют	данные отсутствуют	сталь	мин. плита	100	40	Неудовлетворительное. Изоляция частично отсутствует.	74	-	-
22	г. Томск, д. Лоскутово, ул. Гагарина, д.43, стр.1;	данные отсутствуют	данные отсутствуют	сталь	мин. плита	100	28	Неудовлетворительное. Изоляция частично отсутствует.	74	-	-
23	г. Томск, д. Лоскутово, ул. Гагарина, д.39, стр.1;	данные отсутствуют	данные отсутствуют	сталь	мин. плита	100	36,3	Неудовлетворительное. Изоляция частично отсутствует.	74	-	-

№ п/п	Адрес	Год постройки	Дата ввода в эксплуатацию	Материал трубопроводов	Материал изоляции	Диаметр, мм	Протяженность (в двухтрубном исчислении), м	Фактическое состояние	Процент износа	Аварийность	Проведенные работы по модернизации, реконструкции и ремонты
24	г. Томск, д. Лоскутово, пер. Больничный, д. 1а, стр.4;	данные отсутствуют	данные отсутствуют	сталь	мин. плита	100	19	Хорошее	70	-	-
25	г. Томск, д. Лоскутово, ул. Гагарина, д. 56, стр.1;	данные отсутствуют	данные отсутствуют	сталь	мин. плита	80	15	Хорошее	77	-	Замена изоляции (15 м) - 2018г.
26	г. Томск, д. Лоскутово, ул. Ленина, д.27а, стр.2;	данные отсутствуют	данные отсутствуют	сталь	мин. плита	80	52	Неудовлетворительное. Изоляция частично отсутствует.	79	-	Устранение течи запорной арматуры (1шт) - 2018 г.
		данные отсутствуют	данные отсутствуют	сталь	мин. плита	50	22				
27	г. Томск, д. Лоскутово, ул. Советская, д. 17, стр.1;	данные отсутствуют	данные отсутствуют	сталь	мин. плита	50	50	Неудовлетворительное. Изоляция частично отсутствует.	77	-	-
28	г. Томск, д. Лоскутово, ул. Ленина, д.23, стр.1;	данные отсутствуют	данные отсутствуют	сталь	мин. плита	40	16,3	Неудовлетворительное. Изоляция частично отсутствует.	72	-	Замена запорной арматуры (2шт) - 2018 г.
29	г. Томск, д. Лоскутово, ул. Ленина, д. 26, стр.1;	данные отсутствуют	данные отсутствуют	сталь	мин. плита	50	31,3	Неудовлетворительное. Изоляция частично отсутствует.	85	-	Устранение течи запорной арматуры (1 шт) - 2018 г.
30	г. Томск, д. Лоскутово, ул. Ленина, д. 13, стр.1;	данные отсутствуют	данные отсутствуют	сталь	мин. плита	32	52	Удовлетворительное	70	-	Замена запорной арматуры (1 шт) - 2017 г.
31	г. Томск, д. Лоскутово, ул. Октябрьская, д. 13, стр.1;	данные отсутствуют	данные отсутствуют	сталь	мин. плита	50	58	Удовлетворительное	82	-	Замена запорной арматуры (2 шт) - 2017 г.
32	г. Томск, д. Лоскутово, ул. Советская, д. 1/2, стр.2;	данные отсутствуют	данные отсутствуют	сталь	мин. плита	100	22	Хорошее	70	-	-
33	г. Томск, д. Лоскутово, ул. Ленина, д. 11, стр.1;	данные отсутствуют	данные отсутствуют	сталь	мин. плита	32	50	Удовлетворительное	74	-	-
34	г. Томск, д. Лоскутово, ул. Гагарина, д.47б, стр.1;	данные отсутствуют	данные отсутствуют	сталь	мин. плита	32	2	Неудовлетворительное. Изоляция отсутствует	79	-	-
35	г. Томск, д. Лоскутово, ул. Ленина, д. 7, стр.1;	данные отсутствуют	данные отсутствуют	сталь	мин. плита	50	51	Неудовлетворительное. Толщина изоляции не соответствует норме.	77	-	-

№ п/п	Адрес	Год постройки	Дата ввода в эксплуатацию	Материал трубопровода	Материал изоляции	Диаметр, мм	Протяженность (в двухтрубном исчислении), м	Фактическое состояние	Процент износа	Аварийность	Проведенные работы по модернизации, реконструкции и ремонту
36	г. Томск, д. Лоскутово, ул. Октябрьская, д.17, стр.1;	данные отсутствуют	данные отсутствуют	сталь	мин. плита	50	201	Неудовлетворительное. Изоляция частично отсутствует. Расслоение металла на поверхности труб, утоньшение стенки трубы.	92	-	Устранение течи запорной арматуры (1 шт) - 2018 г.
37	г. Томск, д. Лоскутово, ул. Ленина, д.24, стр.1;	данные отсутствуют	данные отсутствуют	сталь	мин. плита	40	90	Неудовлетворительное. Высокий износ изоляции.	79	-	-
38	г. Томск, д. Лоскутово, ул. Октябрьская, д.1, стр.1;	данные отсутствуют	данные отсутствуют	сталь	мин. плита	50	18	Неудовлетворительное. Высокий износ изоляции.	82	-	-
39	г. Томск, д. Лоскутово, ул. Октябрьская, д.1а, стр.10;	данные отсутствуют	данные отсутствуют	сталь	мин. плита	80	140	Неудовлетворительное. Частично отсутствует изоляция.	77	-	-
		данные отсутствуют	данные отсутствуют	сталь	мин. плита	50	10				
40	г. Томск, д. Лоскутово, ул. Ленина, д.1а, стр.3;	данные отсутствуют	данные отсутствуют	сталь	мин. плита	32	14,2	Неудовлетворительное. Частично отсутствует изоляция.	70	-	-
41	г. Томск, д. Лоскутово, ул. Октябрьская, д.15а, стр.1;	данные отсутствуют	данные отсутствуют	сталь	мин. плита	50	72	Удовлетворительное	77	-	-
42	г. Томск, д. Лоскутово, ул. Гагарина, д.47в, стр.1;	данные отсутствуют	данные отсутствуют	сталь	мин. плита	32	2,2	Неудовлетворительное. Изоляция не соответствует требованиям.	77	-	-
43	г. Томск, д. Лоскутово, ул. Советская, д.1в, стр.2;	данные отсутствуют	данные отсутствуют	сталь	мин. плита	80	99	Неудовлетворительное. Изоляция частично отсутствует. Расслоение металла на поверхности труб, утоньшение стенки трубы.	92	-	Замена запорной арматуры (2шт) - 2016 г.
		данные отсутствуют	данные отсутствуют	сталь	мин. плита	50	43				
44	г. Томск, д. Лоскутово, ул. Октябрьская, д.2, стр.1;	данные отсутствуют	данные отсутствуют	сталь	ППУ	70	22	Хорошее	5	-	Капитальный ремонт (замена трубопровода и изоляции, замена запорной арматуры - 2 шт.) - 2018г.
45	г. Томск, д. Лоскутово, ул. Советская, д.1к, стр.3;	2016	2016	сталь	ППУ	259	160	Хорошее	15	-	-
46	г. Томск, д. Лоскутово, ул. Ленина, д.5а, стр.2;	2010	2010	сталь	отсутствует	108	49	Неудовлетворительное. Частично отсутствует изоляция	45	-	-

№ п/п	Адрес	Год постройки	Дата ввода в эксплуатацию	Материал трубопроводов	Материал изоляции	Диаметр, мм	Протяженность (в двухтрубном исчислении), м	Фактическое состояние	Процент износа	Аварийность	Проведенные работы по модернизации, реконструкции и ремонту
47	г. Томск, д. Лоскутово, пер. Кедровый, д.3а, стр.3;	1996	1996	сталь	мин. плита	40	90	Неудовлетворительное. Частично отсутствует изоляция.	79	-	-
48	г. Томск, д. Лоскутово, ул. Ленина, д.2д;	1996	1996	сталь	мин. плита	57	41	Удовлетворительное	77	Порыв - 1 раз.	Замена трубопровода (2м.), запорной арматуры (2шт.) - 2018г
49	г. Томск, д. Лоскутово, ул. Ленина, д.4д	1996	1996	сталь	мин. плита	40	45	Удовлетворительное	77	-	-
50	г. Томск, д. Лоскутово, пер. Кедровый, 1 стр. 2	1996	1996	сталь	мин. плита	32	7	Удовлетворительное	77		

В связи с тем, что фактически прослуженное время большинства участков тепловой сети превышает нормативный срок службы, процент износа определяется отношением фактически прослуженного времени к сумме прослуженного и предположительного срока службы. Данный показатель является ориентировочным.

Результатом проведения текущих ремонтных работ в котельной является обеспечение работоспособности и соблюдение параметров работы в соответствии с параметрами, полученными при пуско-наладочных работах котельной.

Результатом ремонтных работ на тепловой сети является обеспечение работоспособности и снижение потерь тепловой энергии и теплоносителя (как следствие снижение расхода топлива и электроэнергии), а также увеличение срока службы трубопроводов. В таблице №5 представлены данные приборов учета в котельной с января 2017г. по май 2019г.

Таблица №5 Сведения по приборам учета котельной

Отчетный период	Приборы учета котельной		
	Вода, м3	Электроэнергия, кВтч	Газ, м3
2017, январь	903	86430	569,800
2017, февраль	898	81558	481,702
2017, март	792	59526	392,169
2017, апрель	989	73608	306,777
2017, май	462	49434	149,111
2017, июнь	315	29004	59,350
2017, июль	197	14400	32,241
2017, август	141	27480	57,042
2017, сентябрь	268	31980	165,162
2017, октябрь	554	66360	351,019
2017, ноябрь	317	71280	432,599
2017, декабрь	564	80640	480,748
2018, январь	831	83580	575,422
2018, февраль	1358	84660	463,705
2018, март	1597	58140	442,344
2018, апрель	2647	77520	350,782
2018, май	1256	62520	286,146
2018, июнь	277	28860	26,101
2018, июль	148	9600	31,758
2018, август	215	9240	62,728
2018, сентябрь	155	17040	152,045
2018, октябрь	533	35820	298,566
2018, ноябрь	479	66360	485,366
2018, декабрь	506	64500	592,704
2019, январь	555	68460	530,290
2019, февраль	663	80100	496,143
2019, март	587	56280	382,320
2019, апрель	359	48780	324,941
2019, май	297	37800	162,173

4. Техническая инвентаризация

В ходе проведения технической инвентаризации были осуществлены следующие работы:

- Наружный осмотр газопровода;
- Наружный осмотр котельной (в том числе здание котельной, 2 емкости запаса воды, емкость диз. топлива, дымовые трубы 4 шт., сеть топливоснабжения, электрическая подстанция);
- Наружный осмотр оборудования котельной;
- Внутренний осмотр котлов (выборочно, 2 шт.);
- Проверка работоспособности насосного оборудования, приборов учета, приборов автоматического регулирования и аварийных систем защиты и оповещения.
- Наружный осмотр участков тепловой сети.

В Приложении №7 представлены фотографии, сделанные в процессе осмотра котельной, газопровода и оборудования.

В Приложении №8 представлены акты внутреннего осмотра котлов.

В Приложении №9 представлены акты проверки работоспособности оборудования.

В Приложении №10 представлены фотографии, сделанные в процессе осмотра тепловой сети.

Для наиболее изношенных участков тепловой сети были составлены акты осмотра (Приложение №11).

Подземные участки тепловой сети, проложенные бесканальным способом или в непроходных каналах, осмотру не подвергались.

5. Заключение

5.1 Объект теплоснабжение «Организация теплоснабжения дер. Лоскутово» в рамках реализации муниципальной программы «Развитие инженерной инфраструктуры муниципального образования «Город Томск» на 2012-2017 гг.»

- Нормативно-техническая документация соответствует фактическому состоянию объекта;
- Фактическое состояние исправное, хорошее.
- Проведение капитальных ремонтов не требуется.

5.2 Объект теплоснабжения «Тепловые сети д. Лоскутово»

- Нормативно-техническая документация частично не соответствует фактическому состоянию объекта (характеристики, указанные в паспортах тепловых сетей, частично не соответствуют фактическим, перечень участков представлен в Таблице №6);
- Фактическое состояние неудовлетворительное (ненормативное состояние тепловой изоляции, имеются участки трубопроводов со следами сильной коррозии и расслоением металла);
- Срок службы большей части тепловой сети превышает нормативный;
- Большинство запорной арматуры имеет высокий износ, при перекрытии не обеспечивается герметичность участка;
- Отсутствуют врезки под манометры, недостаточное количество врезок для сброса теплоносителя;
- Некорректный гидравлический режим (на удаленных участках низкий перепад давления теплоносителя в подающем и обратном трубопроводах);
- В договоре аренды тепловой сети учтены не все участки тепловой сети, эксплуатируемые ООО «ТЭП Лоскутово» (часть участков являются бесхозными, состояние неудовлетворительное)

Таблица №6 Несоответствие паспортных и фактических характеристик

№ участка	Адрес	Паспортные характеристики			Фактические характеристики		
		Год реконструкции	Диаметр, мм	Протяженность (в двухтрубном исчислении), м	Год реконструкции	Диаметр, мм	Протяженность (в двухтрубном исчислении), м
4	г. Томск, д. Лоскутово, пер. Сосновый, д.22г;	2000	114	246	до 1990	76	180
			76	170		108	95
						133	188
7	г. Томск, д. Лоскутово, ул. Ленина, д.1г;	1998	159	265	-	108	28
			108	87	-	114	130
					-	159	194
9	г. Томск, д. Лоскутово, пер. Больничный, д.1г;	1998	89	119	-	48	44
					-	57	51
					-	89	120
12	г. Томск, д. Лоскутово, ул. Ленина, д.15, стр.1;	-	32	18	-	57	7
13	г. Томск, д. Лоскутово, ул. Гагарина, д.47, стр.1;	-	100	8	-	108	4
15	г. Томск, д. Лоскутово, ул. Советская, д.23, стр.1;	-	50	62	-	108	36
21	г. Томск, д. Лоскутово, ул. Гагарина, д.41, стр.1;	-	100	40	-	108	32
22	г. Томск, д. Лоскутово, ул. Гагарина, д.43, стр.1;	-	100	28	-	108	28
28	г. Томск, д. Лоскутово, ул. Ленина, д.23, стр.1;	-	40	16,3	-	48	5
34	г. Томск, д. Лоскутово, ул. Гагарина, д.47б, стр.1;	-	32	2	-	25	2
40	г. Томск, д. Лоскутово, ул. Ленина, д.1а, стр.3;	-	32	14,2	-	50	14
42	г. Томск, д. Лоскутово, ул. Гагарина, д.47в, стр.1;	-	32	2,2	-	25	2

Дальнейшая эксплуатация тепловой сети невозможна без проведения постоянных ремонтов, сохраняя при этом высокую степень аварийности и невозможность поддержания надежного и качественного теплоснабжения потребителей. В соответствии с актами осмотра надземных участков и данных подземных участков, фактический срок службы которых значительно превышает нормативный, составлены сметы по капитальному ремонту участков тепловой сети (Приложение №12). Ориентировочная суммарная стоимость ремонта наиболее изношенных участков тепловой сети по состоянию на 12.08.2019г. составляет 21 369 952,11 рублей.

6. Рекомендации

Для стабильного и безаварийного теплоснабжения потребителей в д. Лоскутово, а также соблюдения Правил технической эксплуатации тепловых энергоустановок необходимо выполнить следующие мероприятия:

- Произвести ревизию запорной арматуры на тепловой сети;
- Выполнить текущие ремонты участков тепловой сети, у которых имеются дефекты локального характера (перечень участков с локальными дефектами представлен в Таблице №7);
- Выполнить капитальные ремонты изношенных участков тепловой сети. В связи с большим объемом необходимых ремонтов, предлагается поэтапное выполнение работ (приоритетность проведения ремонтов приведена в Таблице №8).
- Выполнить врезки под манометры на основных магистральных ветках;
- Произвести регулировку гидравлического режима тепловой сети, путем установки шайб у потребителей с расходом теплоносителя выше требуемого;
- Актуализировать паспорта тепловой сети в соответствии с фактическими характеристиками;
- Оформить бесхозные объекты в муниципальную собственность и включить их в договор аренды тепловой сети. Произвести техническое обследование данных участков.
- После выполнения капитальных ремонтов повторно произвести техническое обследование тепловой сети.

Рекомендованные мероприятия необходимо выполнить в максимально короткие сроки с целью недопущения перебоев теплоснабжения потребителей. Кроме того, выполнение мероприятий способствует повышению энергоэффективности системы теплоснабжения, как следствие, обеспечение деятельности теплоснабжающей организации без образования задолженностей за топливо- и энергоснабжение источника тепловой энергии, возможность проведения дополнительных мероприятий теплоснабжающей организации или снижения темпа роста тарифа на тепловую энергию.

Таблица №7 Перечень участков с локальными дефектами

№ участка	Адрес
10	г. Томск, д. Лоскутово, ул. Ленина, д.16, стр.1;
12	г. Томск, д. Лоскутово, ул. Ленина, д.15, стр.1;
16	г. Томск, д. Лоскутово, ул. Ленина, д.17, стр.1;
27	г. Томск, д. Лоскутово, ул. Советская, д.17, стр.1;
28	г. Томск, д. Лоскутово, ул. Ленина, д.23, стр.1;
34	г. Томск, д. Лоскутово, ул. Гагарина, д.47б, стр.1;
37	г. Томск, д. Лоскутово, ул. Ленина, д.24, стр.1;
40	г. Томск, д. Лоскутово, ул. Ленина, д.1а, стр.3;
42	г. Томск, д. Лоскутово, ул. Гагарина, д.47в, стр.1;
46	г. Томск, д. Лоскутово, ул. Ленина, д.5а, стр.2;
47	г. Томск, д. Лоскутово, пер. Кедровый, д.3а, стр.3;

Таблица № 8 Приоритетность выполнения капитальных

Наименование сметы	Стоимость	Стоимость всего	Приоритет	Примечание	
Участок 1 (Дн=159)	160296,35	8 973 939,16	1		
Участок 2 (Дн=108)	571 283,59				
Участок 3 (Дн=159)	95 466,29				
Участок 7 (Дн=108)	152 858,14				
Участок 7 (Дн=114)	242 338,43				
Участок 7 (Дн=159)	1 250 056,86				
Участок 13	20 545,20				
Участок 18	488 468,40				ТОЛЬКО ЛЕТОМ
Участок 36	398 683,20				
Участок 19 (Дн=40)	112 050,00				
Участок 19 (Дн=48)	4 844 771,95				
Участок 19 (Дн=57)	210 559,55				
Участок _ 20 (Дн=0,048м)	140 900,59				
Участок 20 (Дн=89)	14 118,54				
Участок 20 (Дн=108)	271 542,07				
Участок 1 (Дн=273)	1 269 394,27	5 614 896,74	2		
Участок 4 (Дн=76)	782 700,38				ТОЛЬКО ЛЕТОМ
Участок 4 (Дн=108)	857 730,00				ТОЛЬКО ЛЕТОМ
Участок 4 (Дн=133)	245 996,78				ТОЛЬКО ЛЕТОМ
Участок 4 (Дн=133-2)	999 080,23				ТОЛЬКО ЛЕТОМ
Участок 35	381 838,80				
Участок 43 (Дн=57)	313 825,20				ТОЛЬКО ЛЕТОМ
Участок _ 43 (Дн=89)	764 331,08				ТОЛЬКО ЛЕТОМ
Участок _ 5 (Дн=114)	131 218,80	2 919 838,80	3		
Участок _ 5 (Дн=133)	2 788 620,00				ТОЛЬКО ЛЕТОМ
Участок 6	2 203 500,00	3 861 277,41	4		
Участок 9	528 013,20				
Участок 15	120 449,65				
Участок _ 21 (Дн=108)	207 227,26				
Участок _ 22 (Дн=108)	195 793,49				
Участок _ 23 (Дн=108)	233 923,01				
Участок 26	246 128,40				
Участок 38	126 242,40				
ИТОГО	21 369 952,11				

Приоритетность определена исходя из степени изношенности, рисков аварий и стоимости ремонта, таким образом, чтобы максимально быстро снизить тепловые потери и предотвратить аварии.

7. Перечень нормативных документов

1. Федеральный Закон от 27.07.2010 № 190-ФЗ «О теплоснабжении»;
2. Федеральный закон от 23 ноября 2009 г. N 261-ФЗ "Об энергосбережении и о повышении энергетической эффективности»;
3. Постановление Правительства РФ от 22 февраля 2012 г. N 154 "О требованиях к схемам теплоснабжения, порядку их разработки и утверждения";
4. Методика комплексного определения показателей технико-экономического состояния систем теплоснабжения (за исключением теплопотребляющих установок потребителей тепловой энергии, теплоносителя, а также источников тепловой энергии, функционирующих в режиме комбинированной выработки электрической и тепловой энергии), в том числе показателей физического износа и энергетической эффективности объектов теплоснабжения (утв. приказом Министерства строительства и жилищно-коммунального хозяйства РФ от 21 августа 2015 г. № 606/пр);
5. Постановление Правительства Российской Федерации от 8 августа 2012 г. № 808 «Об организации теплоснабжения в Российской Федерации»
6. Правила технической эксплуатации тепловых энергоустановок

VI. Графическая часть

Схема сооружения

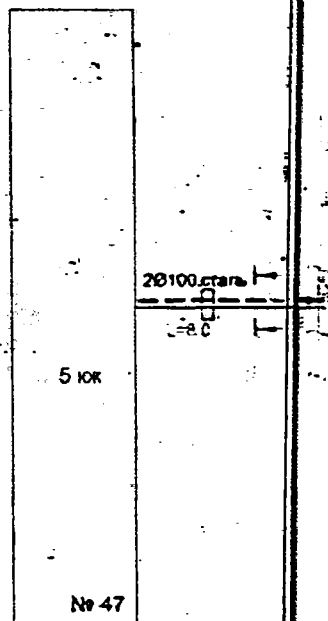

Условные обозначения:

- тепловая сеть на опорах
- запорная арматура
- здания и сооружения

Томский области		центр технической инвентаризации			
Схема сооружения					
Выполнил	Барылова	№ 1	<i>СВ</i>	Дата	15.10.07
Проверил	Кучеренко	1	<i>СВ</i>	Литера	
Разработ		проект		Масштаб	б-м

ОГУП - Томский областной центр технической инвентаризации, т.ф. (382) 517480, 252550 (+79016) 225500
 634050 г. Томск, Алексеевская ул., д. 11/1, e-mail: obor@tomsk.ru, <http://tocti.tomsk.ru>

ФЕДЕРАЛЬНОЕ АГЕНТСТВО ТЕРРИТОРИАЛЬНЫХ КАДАСТРОВЫХ ПАЛАТ ФЕДЕРАЛЬНОЙ СЛУЖБЫ ГОСУДАРСТВЕННОЙ РЕГИСТРАЦИИ, КАДАСТРА И КАРТОГРАФИИ ПО ТОМСКОЙ ОБЛАСТИ

(полное наименование органа регистрации прав)

Раздел 1

Выписка из Единого государственного реестра недвижимости об основных характеристиках и зарегистрированных правах на объект недвижимости. Сведения об основных характеристиках объекта недвижимости

7 (94)

На основании запроса от 11.04.2017 г., поступившего на рассмотрение 11.04.2017 г., сообщаем, что согласно выпискам Единого государственного реестра недвижимости:

Сооружение			
(вид объекта недвижимости)			
Лист №	Раздела 1	Всего листов раздела 1:	Всего разделов:
11.04.2017	№ 70/000/053/2017-9051		
Кадастровый номер:		70:14:0314003:43	
Номер кадастрового квартала:		70:14:0314003	
Дата присвоения кадастрового номера:		02.11.2011	
Ранее присвоенный государственный учетный номер:		Инвентарный номер: 69-401:1042:00:16948. Условный номер: 70-70-01/230/2008-045	
Адрес:	г. Томск, д. Лоскутово, ул. Ленина, д. 28, строен 1		
Основная характеристика (для сооружения):	данные отсутствуют	49	м
	(тип)		(единица измерения)
Назначение:	Транспортировка теллоносителя		
наименование:	Теплосеть		
Количество этажей, в том числе подземных этажей:	данные отсутствуют		
Год ввода в эксплуатацию по завершении строительства:	данные отсутствуют		
Год завершения строительства:	данные отсутствуют		
Кадастровая стоимость, руб.:	83896		
Кадастровые номера иных объектов недвижимости, в пределах которых расположен объект недвижимости:	данные отсутствуют		
Кадастровые номера помещений, машино-мест, расположенных в здании или сооружении:	данные отсутствуют		
Виды разрешенного использования:	данные отсутствуют		
Статус записи об объекте недвижимости:	Сведения об объекте недвижимости имеют статус "актуальные, ранее учтенные"		
Особые отметки:	данные отсутствуют		
Получатель выписки:	Пристенова Надежда Павловна, уполномоченное лицо от имени представляемого: Департамент управления муниципальной собственностью администрации Города Томска		

НАЧАЛЬНИК ОТДЕЛА (подпись) Смолина Н. А. (инициалы, фамилия)

М.П.

Раздел 2

Выписка из Единого государственного реестра недвижимости об основных характеристиках и зарегистрированных правах на объект недвижимости. Сведения о зарегистрированных правах

Сооружение			
(вид объекта недвижимости)			
Лист №	Раздела 2	Всего листов раздела 2:	Всего разделов:
11.04.2017	№ 70/000/053/2017-9051		
Кадастровый номер:		70:14:0314003:40	
1. Правообладатель (правообладатели):	1.1.	Департамент недвижимости Администрации г.Томска, ИНН: 7017002351	
2. Вид, номер и дата государственной регистрации права:	2.1.	Принят на учет как бесхозяйный объект недвижимого имущества, № 70-70-01/230/2008-045У от 16.12.2008	
3. Документы-основания:	3.1.	сведения не предоставляются	
4. Ограничение прав и обременение объекта недвижимости:	не зарегистрировано		
5. Сведения о наличии решения об изъятии объекта недвижимости для государственных и муниципальных нужд:	данные отсутствуют		
6. Сведения об осуществлении государственной регистрации прав без необходимого в силу закона согласия третьего лица, органа:	данные отсутствуют		

НАЧАЛЬНИК ОТДЕЛА (подпись) Смолина Н. А. (инициалы, фамилия)

М.П.

V. Графическая часть

Схема сооружения

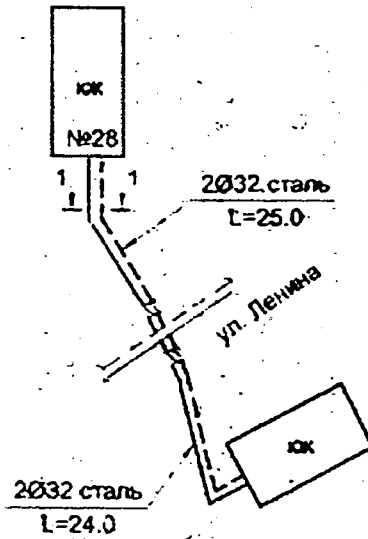

Условные обозначения

----- тепловая сеть

□ здания и сооружения

Томский областной центр технической инвентаризации			
Схема сооружения			
Выполнил	Грязняк Д.В.	Дата	09.10.07
Проверил	Кучеренко В.Н.	Литера	
Район	Кировский	Масштаб	6:1

ОГ УП «Томский областной центр технической инвентаризации». Т. ф. (382) 53-7-60, 25-25-50 (ф-79016122550)
 634059 г.Томск, ул. Алексея Бабкина, 11-1, e-mail: ogup@mail.tomskobl.ru, ipr@tosobl.tomsk.ru

ФИЛИАЛ ФЕДЕРАЛЬНОГО ГОСУДАРСТВЕННОГО БЮДЖЕТНОГО УЧРЕЖДЕНИЯ "ФЕДЕРАЛЬНАЯ КАДАСТРОВАЯ ПАЛАТА ФЕДЕРАЛЬНОЙ СЛУЖБЫ ГОСУДАРСТВЕННОЙ РЕГИСТРАЦИИ, КАДАСТРА И КАРТОГРАФИИ" ПО ТОМСКОЙ ОБЛАСТИ

(полное наименование органа регистрации прав)

Раздел 1

Выписка из Единого государственного реестра недвижимости об основных характеристиках и зарегистрированных правах на объект недвижимости
Сведения об основных характеристиках объекта недвижимости

На основании запроса от 10.04.2017 г., поступившего на рассмотрение 10.04.2017 г., сообщаем, что согласно записям Единого государственного реестра недвижимости: 3 (125)

Сооружение		<small>(вид объекта недвижимости)</small>	
Лист № <u>1</u> Раздела <u>1</u>	Всего листов раздела <u>1</u> : <u> </u>	Всего разделов: <u> </u>	Всего листов выписки: <u> </u>
10.04.2017 № 70/000/053/2017-8748			
Кадастровый номер:		70:14:0314003:467	
Номер кадастрового квартала:		70:14:0314003	
Дата присвоения кадастрового номера:		02.11.2011	
Ранее присвоенный государственный учетный номер:		Инвентарный номер: 69:401:1042:00:16925	
Адрес:	Томская область, г. Томск, д. Лоскутово, ул. Советская д. 23, корп. 1		
Основная характеристика (для сооружения):	данные отсутствуют	данные отсутствуют	данные отсутствуют
	(тип)	(начисл.)	(единица измерения)
Назначение:	Транспортировка теплоносителя		
Наименование:	Теплосеть		
Количество этажей, в том числе подземных этажей:	данные отсутствуют		
Год ввода в эксплуатацию по завершении строительства:	данные отсутствуют		
Год завершения строительства:	данные отсутствуют		
Кадастровая стоимость, руб.:	106154		
Кадастровые номера иных объектов недвижимости, в пределах которых расположен объект недвижимости:	данные отсутствуют		
Кадастровые номера помещений, машино-мест, расположенных в здании или сооружении:	данные отсутствуют		
Виды разрешенного использования:	данные отсутствуют		
Статус записи об объекте недвижимости:	Сведения об объекте недвижимости имеют статус "актуальные, ранее учтенные"		
Особые отметки:	Протяженность(62)		
Получатель выписки:	Пристенова Надежда Павловна, уполномоченное лицо от имени представляемого: Департамент управления муниципальной собственностью администрации Города Томска		

ЗАМЕСТИТЕЛЬ НАЧАЛЬНИКА ОТДЕЛА		Гвоздева Е. В.
<small>(полное наименование должности)</small>	<small>(подпись)</small>	<small>(инициалы, фамилия)</small>
М.П.		

Раздел 2

Выписка из Единого государственного реестра недвижимости об основных характеристиках и зарегистрированных правах на объект недвижимости
Сведения о зарегистрированных правах

Сооружение		<small>(вид объекта недвижимости)</small>	
Лист № <u>2</u> Раздела <u>2</u>	Всего листов раздела <u>2</u> : <u> </u>	Всего разделов: <u> </u>	Всего листов выписки: <u> </u>
10.04.2017 № 70/000/053/2017-8748			
Кадастровый номер:		70:14:0314003:467	
1. Правообладатель (правообладатели):	1.1. Департамент недвижимости Администрации г.Томска, ИНН: 7017002351		
2. Вид, номер и дата государственной регистрации права:	2.1. Принят на учет как бесхозяйный объект недвижимого имущества, № 70-70-01/230 /2008-038У от 10.12.2008		
3. Документы-основания:	3.1. сведения не предоставляются		
4. Ограничение прав и обременение объекта недвижимости:	не зарегистрировано		
5. Сведения о наличии решения об изъятии объекта недвижимости для государственных и муниципальных нужд:	данные отсутствуют		
6. Сведения об осуществлении государственной регистрации прав без необходимого в силу закона согласия третьего лица, органа:	данные отсутствуют		

ЗАМЕСТИТЕЛЬ НАЧАЛЬНИКА ОТДЕЛА		Гвоздева Е. В.
<small>(полное наименование должности)</small>	<small>(подпись)</small>	<small>(инициалы, фамилия)</small>
М.П.		

VI. Графическая часть

Схема сооружения

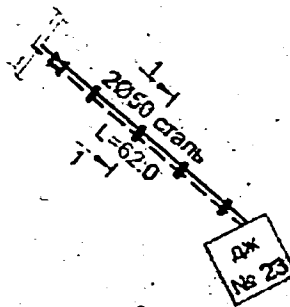

ул. Советская

Условные обозначения:

- тепловая сеть на опорах
- запорная арматура
- здания и сооружения

Томский областной центр технической инвентаризации					
Схема сооружения					
Выполнил	Барышова М.		Дата	18.10.07	
Проверил	Кузнецков И.		Масштаб		
Эскиз	Ильин		Масштаб	1:500	

ФИЛИАЛ ФЕДЕРАЛЬНОГО ГОСУДАРСТВЕННОГО БЮДЖЕТНОГО УЧРЕЖДЕНИЯ "ФЕДЕРАЛЬНАЯ КАДАСТРОВАЯ ПАЛАТА ФЕДЕРАЛЬНОЙ СЛУЖБЫ ГОСУДАРСТВЕННОЙ РЕГИСТРАЦИИ, КАДАСТРА И КАРТОГРАФИИ" ПО ТОМСКОЙ ОБЛАСТИ

(полное наименование органа регистрации прав)

Раздел 1

Выписка из Единого государственного реестра недвижимости об основных характеристиках и зарегистрированных правах на объект недвижимости
Сведения об основных характеристиках объекта недвижимости

10 (52)

На основании запроса от 11.04.2017 г., поступившего на рассмотрение 11.04.2017 г., сообщаем, что согласно выпискам Единого государственного реестра недвижимости:

Сооружение			
<small>(вид объекта недвижимости)</small>			
Лист № <u> </u> Раздела <u> 1 </u>	Всего листов раздела <u> 1 </u> : <u> </u>	Всего разделов: <u> </u>	Всего листов выписки: <u> </u>
11.04.2017 № 70/000/053/2017-9066			
Кадастровый номер:		70:14:0314001:1	
Номер кадастрового квартала:		70:14:0314001	
Дата присвоения кадастрового номера:		02.11.2011	
Ранее присвоенный государственный учетный номер:		Инвентарный номер: 9:401:1042:00:16823	
Адрес:	Томская область, г Томск, д Лоскутово, ул Ленинград 17, корп 1		
Основная характеристика (для сооружения):	данные отсутствуют	данные отсутствуют	данные отсутствуют
	(тип)	(значение)	(единица измерения)
Назначение:	Транспортировка теплоносителя		
Наименование:	Теплосеть		
Количество этажей, в том числе подземных этажей:	данные отсутствуют		
Год ввода в эксплуатацию по завершении строительства:	данные отсутствуют		
Год завершения строительства:	данные отсутствуют		
Кадастровая стоимость, руб.	6849		
Кадастровые номера иных объектов недвижимости, в пределах которых расположен объект недвижимости:	данные отсутствуют		
Кадастровые номера помещений, машино-мест, расположенных в здании или сооружении:	данные отсутствуют		
Виды разрешенного использования:	данные отсутствуют		
Статус записи об объекте недвижимости:	Сведения об объекте недвижимости имеют статус "актуальные, ранее учтенные"		
Особые отметки:	Протяженность(4)		
Получатель выписки:	Пристенова Надежда Павловна, уполномоченное лицо от имени представляемого: Департамент управления муниципальной собственностью администрации Города Томска		

НАЧАЛЬНИК ОТДЕЛА		Смолина Н. А.
<small>(полное наименование должности)</small>	<small>(подпись)</small>	<small>(инициалы фамилия)</small>

М.П.

Раздел 2

Выписка из Единого государственного реестра недвижимости об основных характеристиках и зарегистрированных правах на объект недвижимости
Сведения о зарегистрированных правах

Сооружение			
<small>(вид объекта недвижимости)</small>			
Лист № <u> </u> Раздела <u> 2 </u>	Всего листов раздела <u> 2 </u> : <u> </u>	Всего разделов: <u> </u>	Всего листов выписки: <u> </u>
11.04.2017 № 70/000/053/2017-9066			
Кадастровый номер:		70:14:0314001:17	
1. Правообладатель (правообладатели):	1.1.	Департамент недвижимости Администрации г.Томска, ИНН: 7017002351	
2. Вид, номер и дата государственной регистрации права:	2.1.	Принят на учет как бесхозяйный объект недвижимого имущества, № 70-70-01/230 /2008-131У от 17.12.2008	
3. Документы-основания:	3.1.	сведения не предоставляются	
4. Ограничение прав и обременение объекта недвижимости:	не зарегистрировано		
5. Сведения о наличии решения об изъятии объекта недвижимости для государственных и муниципальных нужд:	данные отсутствуют		
6. Сведения об осуществлении государственной регистрации прав без необходимого в силу закона согласия третьего лица, органа:	данные отсутствуют		

НАЧАЛЬНИК ОТДЕЛА		Смолина Н. А.
<small>(полное наименование должности)</small>	<small>(подпись)</small>	<small>(инициалы фамилия)</small>

М.П.

16

V. Графическая часть
 Схема сооружения

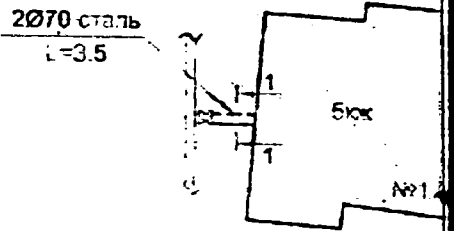

ул. Ленина

Условные обозначения:

==== - тепловая сеть

▭ - здания и сооружения

ТОМСКИЙ ОБЛАСТНОЙ ЦЕНТР ТЕХНИЧЕСКОЙ ИНВЕНТАРИЗАЦИИ		ТЕХНИЧЕСКОЕ ИНВЕСТИЦИОННОЕ ПРЕДПРИЯТИЕ		
Схема		Фундация		
Выполнил	Гроссман Д.В.	Датум	09.10.07	
Проверил	Кучеренко В.Н.	Листов	1	
Год изд.	Кировск	Масштаб	1:1	

ОФИЦИАЛ ФЕДЕРАЛЬНОГО ГОСУДАРСТВЕННОГО БЮДЖЕТНОГО УЧРЕЖДЕНИЯ "ФЕДЕРАЛЬНАЯ КАДАСТРОВАЯ ПАЛАТА ФЕДЕРАЛЬНОЙ СЛУЖБЫ ГОСУДАРСТВЕННОЙ РЕГИСТРАЦИИ, КАДАСТРА И КАРТОГРАФИИ" ПО ТОМСКОЙ ОБЛАСТИ

(полное наименование органа регистрации прав)

Раздел 1

Выписка из Единого государственного реестра недвижимости об основных характеристиках и зарегистрированных правах на объект недвижимости. Сведения об основных характеристиках объекта недвижимости

20 (79)

На основании запроса от 11.04.2017 г., поступившего на рассмотрение 11.04.2017 г., сообщаем, что согласно Единому государственному реестру недвижимости:

Сооружение		(вид объекта недвижимости)	
Лист № __ Раздела 1	Всего листов раздела 1: __	Всего разделов: __	Всего листов выписки: __
11.04.2017 № 70/000/053/2017-9062			
Кадастровый номер:		70:14:0314003:3	
Номер кадастрового квартала:		70:14:0314003	
Дата присвоения кадастрового номера:		02.11.2011	
Ранее присвоенный государственный учетный номер:		Инвентарный номер: 69:401:1042:0):16821, Условный номер: 70-70-01/230/2008-13	
Адрес:	Томская область, г Томск, д Лоскутово, ул Ленинградская, д 2, строен 1		
Основная характеристика (для сооружения):	данные отсутствуют	10	м
	(тип)		(значение) (единица измерения)
Назначение:	Транспортировка теплоносителя		
Наименование:	Теплосеть		
Количество этажей, в том числе подземных этажей:	данные отсутствуют		
Год ввода в эксплуатацию по завершении строительства:	данные отсутствуют		
Год завершения строительства:	данные отсутствуют		
Кадастровая стоимость, руб.:	17122		
Кадастровые номера иных объектов недвижимости, в пределах которых расположен объект недвижимости:	данные отсутствуют		
Кадастровые номера помещений, машино-мест, расположенных в здании или сооружении:	данные отсутствуют		
Виды разрешенного использования:	данные отсутствуют		
Статус записи об объекте недвижимости:	Сведения об объекте недвижимости имеют статус "эталонные, ранее учтенные"		
Особые отметки:	Наименование сооружения: Теплосеть		
Получатель выписки:	Пристенова Надежда Павловна, уполномоченное лицо от имени представляемого Департамент управления муниципальной собственностью администрации Города Томска		

НАЧАЛЬНИК ОТДЕЛА (подпись) Смолина Н. А.

М.П.

Раздел 2

Выписка из Единого государственного реестра недвижимости об основных характеристиках и зарегистрированных правах на объект недвижимости. Сведения о зарегистрированных правах

Сооружение		(вид объекта недвижимости)	
Лист № __ Раздела 2	Всего листов раздела 2: __	Всего разделов: __	Всего листов выписки: __
11.04.2017 № 70/000/053/2017-9062			
Кадастровый номер:		70:14:0314003:34	
1. Правообладатель (правообладатели):	1.1.	Департамент недвижимости Администрации г.Томска, ИНН: 7017002351	
2. Вид, номер и дата государственной регистрации права:	2.1.	Принят на учет как бесхозяйный объект недвижимости: имущества, № 70-70-01/230/2008-132У от 17.12.2008	
3. Документы-основания:	3.1.	сведения не предоставляются	
4. Ограничение прав и обременение объекта недвижимости:	не зарегистрировано		
5. Сведения о наличии решения об изъятии объекта недвижимости для государственных и муниципальных нужд:	данные отсутствуют		
6. Сведения об осуществлении государственной регистрации прав без необходимого в силу закона согласия третьего лица, органа:	данные отсутствуют		

НАЧАЛЬНИК ОТДЕЛА (подпись) Смолина Н. А.

М.П.

V. Графическая часть

Схема сооружения

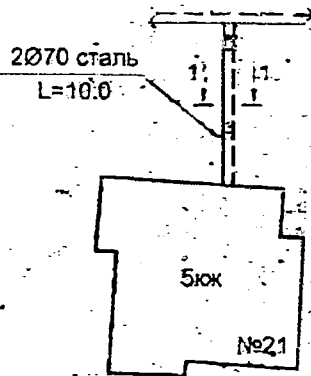

ул. Денина

Условные обозначения:

==== - тепловая сеть

□ - здания и сооружения

Томский областной центр технической инвентаризации		Схема сооружения	
Выполнил	Травник Д.В.	Дата	09.10.07
Проверил	Кучеренко В.Н.	Листы	
Район	Киреевский	Масштаб	б/з

VI. Графическая часть

Схема сооружения

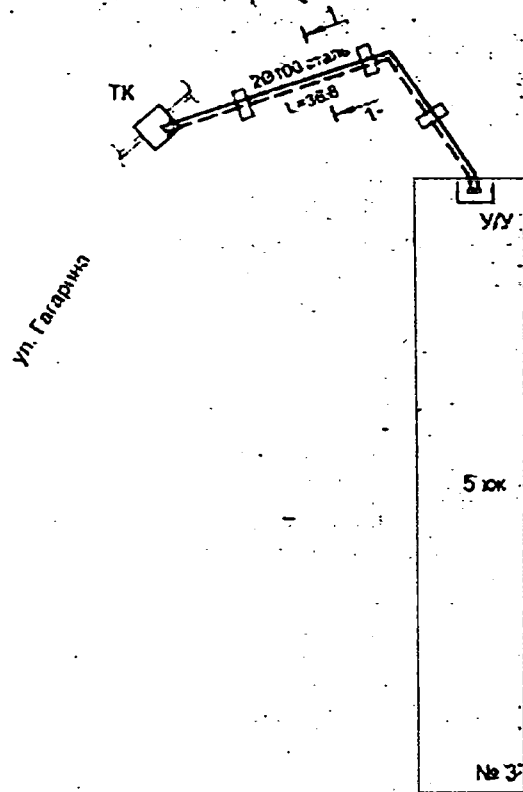

Условные обозначения:

- тепловая сеть на опорах
- запорная арматура
- здания и сооружения

Томская область		Центр технической инвентаризации	
		Схема сооружения	
Выполнил	Барникова	М.П.	Дата 12.10.07
Проверил	Кучеренко	И.П.	Литера
Район		Кировский	Масштаб 6:1

VI. Графическая часть

Схема сооружения

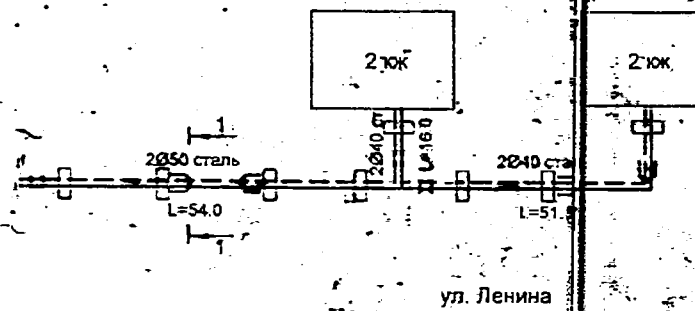

Условные обозначения:

- тепловая сеть на опорах
- запорная арматура
- здания и сооружения

Томский областной центр технической инвентаризации		Схема сооружения	
Выполнил	Барзилова И.М.	Дата	15.10.07
Проверил	Кучеряко И.Л.	Литера	
Район	Кировский	Масштаб	5/м

НАЧАЛЬНИК ФЕДЕРАЛЬНОГО ГОСУДАРСТВЕННОГО БЮДЖЕТНОГО УЧРЕЖДЕНИЯ "ФЕДЕРАЛЬНАЯ КАДАСТРОВАЯ ПАЛАТА ФЕДЕРАЛЬНОЙ СЛУЖБЫ ГОСУДАРСТВЕННОЙ РЕГИСТРАЦИИ, КАДАСТРА И КАРТОГРАФИИ" ПО ТОМСКОЙ ОБЛАСТИ

(полное наименование органа регистрации прав)

Раздел 1

Выписка из Единого государственного реестра недвижимости об основных характеристиках и зарегистрированных правах на объект недвижимости
Сведения об основных характеристиках объекта недвижимости

На основании запроса от 11.04.2017 г., поступившего на рассмотрение 11.04.2017 г., сообщаем, что согласно записи Единого государственного реестра недвижимости:

18 (18)

Сооружение			
(вид объекта недвижимости)			
Лист № <u>1</u> Раздела <u>1</u>	Всего листов раздела <u>1</u> : <u> </u>	Всего разделов: <u> </u>	Всего листов выписки: <u> </u>
11.04.2017 № 70/000/053/2017-9056			
Кадастровый номер:		70:14:0314003:420	
Номер кадастрового квартала:		70:14:0314003	
Дата присвоения кадастрового номера:		02.11.2011	
Ранее присвоенный государственный учетный номер:		Инвентарный номер: 69-401:1042:00:16862, Условный номер: 70-70-01/230/2008-130	
Адрес:	Томская область, г Томск, д Лоскутово, ул Ленина, д. 22, строен 1		
Основная характеристика (для сооружения):	данные отсутствуют	191	м
	(тип)	значение)	(единица измерения)
Назначение:	Транспортировка теплоносителя		
Наименование:	Теплосеть		
Количество этажей, в том числе подземных этажей:	данные отсутствуют		
Год ввода в эксплуатацию по завершении строительства:	данные отсутствуют		
Год завершения строительства:	данные отсутствуют		
Кадастровая стоимость, руб.:	327022		
Кадастровые номера иных объектов недвижимости, в пределах которых расположен объект недвижимости:	данные отсутствуют		
Кадастровые номера помещений, машино-мест, расположенных в здании или сооружении:	данные отсутствуют		
Виды разрешенного использования:	данные отсутствуют		
Статус записи об объекте недвижимости:	Сведения об объекте недвижимости имеют статус "актуальные, ранее учтенные"		
Особые отметки:	Наименование сооружения: Теплосеть Протяженность объекта учета округлена в соответствии с Приказом Минюста РФ от 28.12.2012 г. № 831. Протяженность объекта учета по ранее изготовленному техническому паспорту 191,3 м.		
Получатель выписки:	Пристенова Надежда Павловна, уполномоченное лицо от имени представляемого: Департамент управления муниципальной собственностью администрации Города Томска		

НАЧАЛЬНИК ОТДЕЛА (подпись) Смолина Н. А. (подпись) (инициалы, фамилия)

М.П.

Раздел 2

Выписка из Единого государственного реестра недвижимости об основных характеристиках и зарегистрированных правах на объект недвижимости
Сведения о зарегистрированных правах

Сооружение			
(вид объекта недвижимости)			
Лист № <u>2</u> Раздела <u>2</u>	Всего листов раздела <u>2</u> : <u> </u>	Всего разделов: <u> </u>	Всего листов выписки: <u> </u>
11.04.2017 № 70/000/053/2017-9056			
Кадастровый номер:		70:14:0314003:420	
1. Правообладатель (правообладатели):	1.1.	Департамент недвижимости Администрации г.Томска, ИНН: 7017002351	
2. Вид, номер и дата государственной регистрации права:	2.1.	Принят на учет как бесхозяйный объект недвижимого имущества, № 70-70-01/230/2008-130У от 17.12.2008	
3. Документы-основания:	3.1.	сведения не предоставляются	
4. Ограничение прав и обременение объекта недвижимости:	не зарегистрировано		
5. Сведения о наличии решения об изъятии объекта недвижимости для государственных и муниципальных нужд:	данные отсутствуют		
6. Сведения об осуществлении государственной регистрации прав без необходимого в силу закона согласия третьего лица, органа:	данные отсутствуют		

НАЧАЛЬНИК ОТДЕЛА (подпись) Смолина Н. А. (подпись) (инициалы, фамилия)

М.П.

ФИЛИАЛ ФЕДЕРАЛЬНОГО ГОСУДАРСТВЕННОГО БЮДЖЕТНОГО УЧРЕЖДЕНИЯ "ФЕДЕРАЛЬНАЯ КАДАСТРОВАЯ ПАЛАТА ФЕДЕРАЛЬНОЙ СЛУЖБЫ ГОСУДАРСТВЕННОЙ РЕГИСТРАЦИИ, КАДАСТРА И КАРТОГРАФИИ" ПО ТОМСКОЙ ОБЛАСТИ

(полное наименование органа регистрации прав)

Раздел 1

Выписка из Единого государственного реестра недвижимости об основных характеристиках и зарегистрированных правах на объект недвижимости. Сведения об основных характеристиках объекта недвижимости

13

На основании запроса от 11.04.2017 г., поступившего на рассмотрение 11.04.2017 г., сообщаем, что согласно выпискам Единого государственного реестра недвижимости:

Сооружение			
(под объектом недвижимости)			
Лист № <u> </u> Раздела <u> </u>	Всего листов раздела <u> </u> :	Всего разделов:	Всего листов выписки: <u> </u>
11.04.2017 № 70/000/053/2017-9054			
Кадастровый номер:		70:14:0314003:3	
Номер кадастрового квартала:		70:14:0314003	
Дата присвоения кадастрового номера:		02.11.2011	
Ранее присвоенный государственный учетный номер:		Инвентарный номер: 9:401:1042:00:16793, Условный номер: 70-70-01/230/2008-138	
Адрес:		Томская область, г Томск, д Лоскутово, ул Гагарина, д. 41, строен 1	
Основная характеристика (для сооружения):		данные отсутствуют	40 м
		(тип)	(значение) (единица измерения)
Назначение:		Транспортировка теплоносителя	
наименование:		Теплосеть	
Количество этажей, в том числе подземных этажей:		данные отсутствуют	
Год ввода в эксплуатацию по завершении строительства:		данные отсутствуют	
Год завершения строительства:		данные отсутствуют	
Кадастровая стоимость, руб.:		68486	
Кадастровые номера иных объектов недвижимости, в пределах которых расположен объект недвижимости:		данные отсутствуют	
Кадастровые номера помещений, машино-мест, расположенных в здании или сооружении:		данные отсутствуют	
Виды разрешенного использования:		данные отсутствуют	
Статус записи об объекте недвижимости:		Сведения об объекте недвижимости имеют статус "фактически существующие, ранее учтенные"	
Особые отметки:		Наименование сооружения: Теплосеть Протяженность объекта учета окружена в соответствии с Приказом Минюста РФ от 28.12.2012 г. № 831. Протяженность объекта учета по ранее изготовленному техническому паспорту 40,3 м.	
Получатель выписки:		Пристенова Надежда Павловна, уполномоченное лицо от имени представляемого: Департамент регистрации Города Томска	

НАЧАЛЬНИК ОТДЕЛА (подпись) М.П. Смолина Н. А. (подпись, печать)

Раздел 2

Выписка из Единого государственного реестра недвижимости об основных характеристиках и зарегистрированных правах на объект недвижимости. Сведения о зарегистрированных правах

Сооружение			
(под объектом недвижимости)			
Лист № <u> </u> Раздела <u> </u>	Всего листов раздела <u> </u> :	Всего разделов:	Всего листов выписки: <u> </u>
11.04.2017 № 70/000/053/2017-9054			
Кадастровый номер:		70:14:0314003:3	
1. Правообладатель (правообладатели):	1.1.	Департамент недвижимости Администрации г.Томска, ИНН: 7017002351	
2. Вид, номер и дата государственной регистрации права:	2.1.	Принят на учет как бесхозяйный объект недвижимого имущества, № 70-70-01/230/2008-138У от 17.12.2008	
3. Документы-основания:	3.1.	сведения не предоставляются	
4. Ограничение прав и обременение объекта недвижимости:	не зарегистрировано		
5. Сведения о наличии решения об изъятии объекта недвижимости для государственных и муниципальных нужд:	данные отсутствуют		
6. Сведения об осуществлении государственной регистрации прав без необходимого в силу закона согласия третьего лица, органа:	данные отсутствуют		

НАЧАЛЬНИК ОТДЕЛА (подпись) М.П. Смолина Н. А. (подпись, печать)



VI. Графическая часть

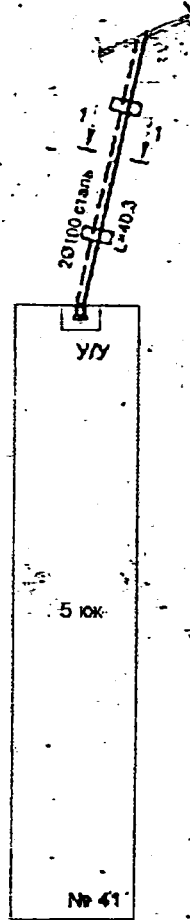

Схема сооружения

ул. Гагарина



Условные обозначения:

-  - тепловая сеть на опорах
-  - запорная арматура
-  - здания и сооружения

Томский областной		Центр технической инвентаризации			
		Схема сооружения			
Выполнил	Барзилова	М.П.		Дата	12.10.07
Проверил	Кучеренко	И.Н.		М.П.	
Район		проект		Масштаб	б/м

ОТДЕЛ ФЕДЕРАЛЬНОГО ГОСУДАРСТВЕННОГО БЮДЖЕТНОГО УЧРЕЖДЕНИЯ "ФЕДЕРАЛЬНАЯ КАДАСТРОВАЯ ПАЛАТА ФЕДЕРАЛЬНОЙ СЛУЖБЫ ГОСУДАРСТВЕННОЙ РЕГИСТРАЦИИ, КАДАСТРА И КАРТОГРАФИИ" ПО ТОМСКОЙ ОБЛАСТИ

(полное наименование органа регистрации прав)

Раздел 1

Выписка из Единого государственного реестра недвижимости об основных характеристиках и зарегистрированных правах на объект недвижимости
Сведения об основных характеристиках объекта недвижимости

22 (71)

На основании запроса от 11.04.2017 г., поступившего на рассмотрение 11.04.2017 г., сообщаем, что согласно Единому государственному реестру недвижимости:

Сооружение		(вид объекта недвижимости)	
Лист № <u> </u> Раздела <u> 1 </u>	Всего листов раздела <u> 1 </u> :	Всего разделов:	Всего листов выписки:
11.04.2017 № 70/000/053/2017-9075			
Кадастровый номер:		70:14:0314003:32	
Номер кадастрового квартала:		70:14:0314003	
Дата присвоения кадастрового номера:		02.11.2011	
Ранее присвоенный государственный учетный номер:		Инвентарный номер: 19:401:1042:00:16792	
Адрес:	Томская область, г. Томск, д. Лоскутово, ул. Гагарина, д. №3, к/рп 1		
Основная характеристика (для сооружения):	данные отсутствуют	данные отсутствуют	данные отсутствуют
	(тип)	(значение)	(единица измерения)
Назначение:	Транспортировка теплоносителя		
Наименование:	Теплосеть		
Количество этажей, в том числе подземных этажей:	данные отсутствуют		
Год ввода в эксплуатацию по завершении строительства:	данные отсутствуют		
Год завершения строительства:	данные отсутствуют		
Кадастровая стоимость, руб.:	47940		
Кадастровые номера иных объектов недвижимости, в пределах которых расположен объект недвижимости:	данные отсутствуют		
Кадастровые номера помещений, машино-мест, расположенных в здании или сооружении:	данные отсутствуют		
Виды разрешенного использования:	данные отсутствуют		
Статус записи об объекте недвижимости:	Сведения об объекте недвижимости имеют статус "фактуальные, ранее учтенные"		
Особые отметки:	Протяженность(28)		
Получатель выписки:	Пристинова Надежда Павловна, уполномоченное лицо от имени представляемого: Департамент управления муниципальной собственностью администрации Города Томска		

НАЧАЛЬНИК ОТДЕЛА (подпись) Смолина Н. А. (инициалы, фамилия)

М.П.

Раздел 2

Выписка из Единого государственного реестра недвижимости об основных характеристиках и зарегистрированных правах на объект недвижимости
Сведения о зарегистрированных правах

Сооружение		(вид объекта недвижимости)	
Лист № <u> </u> Раздела <u> 2 </u>	Всего листов раздела <u> 2 </u> :	Всего разделов:	Всего листов выписки:
11.04.2017 № 70/000/053/2017-9075			
Кадастровый номер:		70:14:0314003:32	
1. Правообладатель (правообладатели):	1.1. Департамент недвижимости Администрации г.Томска, ИНН: 7017002351		
2. Вид, номер и дата государственной регистрации права:	2.1. Принят на учет как бесхозяйный объект недвижимого имущества, № 70-70-01/230 /2008-137У от 19.12.2008		
3. Документы-основания:	3.1. сведения не представляются		
4. Ограничение прав и обременение объекта недвижимости:	не зарегистрировано		
5. Сведения о наличии решения об изъятии объекта недвижимости для государственных и муниципальных нужд:	данные отсутствуют		
6. Сведения об осуществлении государственной регистрации прав без необходимого в силу закона согласия третьего лица, органа:	данные отсутствуют		

НАЧАЛЬНИК ОТДЕЛА (подпись) Смолина Н. А. (инициалы, фамилия)

М.П.

VI. Графическая часть

Схема сооружения

ул. Гагарина

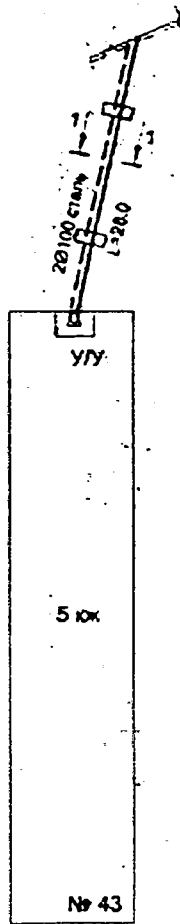

Условные обозначения:

- тепловая сеть на опорах
- запорная арматура
- здания и сооружения

Томская область		центр технической инвентаризации			
		Схема сооружения			
Выполнил	Барышкова	М.		Дата	12.10.07
Проверил	Кучерский	Н.		Итого	
Резон		проект-инст	Министерство	б/м	

ФИЛИАЛ ФЕДЕРАЛЬНОГО ГОСУДАРСТВЕННОГО БЮДЖЕТНОГО УЧРЕЖДЕНИЯ "ФЕДЕРАЛЬНАЯ КАДАСТРОВАЯ ПАЛАТА ФЕДЕРАЛЬНОЙ СЛУЖБЫ ГОСУДАРСТВЕННОЙ РЕГИСТРАЦИИ, КАДАСТРА И КАРТОГРАФИИ" ПО ТОМСКОЙ ОБЛАСТИ

(полное наименование органа регистрации прав)

Раздел 1

Выписка из Единого государственного реестра недвижимости об основных характеристиках и зарегистрированных правах на объект недвижимости
Сведения об основных характеристиках объекта недвижимости

14

На основании запроса от 11.04.2017 г., поступившего на рассмотрение 11.04.2017 г., сообщаем, что согласно выпискам Единого государственного реестра недвижимости:

Сооружение			
<small>(вид объекта недвижимости)</small>			
Лист № <u> </u> Раздела <u> 1 </u>	Всего листов раздела <u> 1 </u> :	Всего разделов: <u> </u>	Всего листов выписки: <u> </u>
11.04.2017 № 70/000/053/2017-9069			
Кадастровый номер:		70:14:0314003:38	
Номер кадастрового квартала:		70:14:0314003	
Дата присвоения кадастрового номера:		02.11.2011	
Ранее присвоенный государственный учетный номер:		Инвентарный номер: 69:401:1042:00:16791	
Адрес:	Томская область, г Томск, д Лоскутово, ул Гагарина, д 79, корп 1		
Основная характеристика (для сооружения):	данные отсутствуют	данные отсутствуют	данные отсутствуют
	(тип)	(значение)	(единица измерения)
Назначение:	Транспортировка теплоносителя		
Наименование:	Теплосеть		
Количество этажей, в том числе подземных этажей:	данные отсутствуют		
Год ввода в эксплуатацию по завершении строительства:	данные отсутствуют		
Год завершения строительства:	данные отсутствуют		
Кадастровая стоимость, руб.:	61638		
Кадастровые номера иных объектов недвижимости, в пределах которых расположен объект недвижимости:	данные отсутствуют		
Кадастровые номера помещений, машино-мест, расположенных в здании или сооружении:	данные отсутствуют		
Виды разрешенного использования:	данные отсутствуют		
Статус записи об объекте недвижимости:	Сведения об объекте недвижимости имеют статус "фактически, ранее учтенные"		
Особые отметки:	Протяженность(36)		
Получатель выписки:	Пристенова Надежда Павловна, уполномоченное лицо от имени представляемого: Департамент управления муниципальной собственностью администрации Города Томска		

НАЧАЛЬНИК ОТДЕЛА	М.П.	Смолина Н. А.
<small>(подпись)</small>	<small>(подпись)</small>	<small>(подпись, фамилия)</small>

Раздел 2

Выписка из Единого государственного реестра недвижимости об основных характеристиках и зарегистрированных правах на объект недвижимости
Сведения о зарегистрированных правах

Сооружение			
<small>(вид объекта недвижимости)</small>			
Лист № <u> </u> Раздела <u> 2 </u>	Всего листов раздела <u> 2 </u> :	Всего разделов: <u> </u>	Всего листов выписки: <u> </u>
11.04.2017 № 70/000/053/2017-9069			
Кадастровый номер:		70:14:0314003:38	
1. Правообладатель (правообладатели):	1.1. Департамент недвижимости Администрации г.Томска, ИНН: 7017002351		
2. Вид, номер и дата государственной регистрации права:	2.1. Принят на учет как бесхозяйный объект недвижимого имущества, № 70-70-01/230/2008-136У от 17.12.2008		
3. Документы-основания:	3.1. сведения не предоставляются		
4. Ограничение прав и обременение объекта недвижимости:	не зарегистрировано		
5. Сведения о наличии решения об изъятии объекта недвижимости для государственных и муниципальных нужд:	данные отсутствуют		
6. Сведения об осуществлении государственной регистрации прав без необходимого в силу закона согласия третьего лица, органа:	данные отсутствуют		

НАЧАЛЬНИК ОТДЕЛА	М.П.	Смолина Н. А.
<small>(подпись)</small>	<small>(подпись)</small>	<small>(подпись, фамилия)</small>

VI. Графическая часть

Схема сооружения

Ул. Гагарина

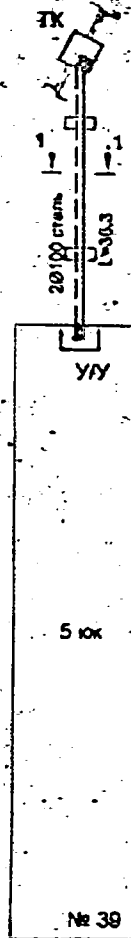

Условные обозначения:

- тепловая сеть на опорах
- запорная арматура
- здания и сооружения

Томский обл. центр технической инвентаризации		Дата		12.10.07
Выполнил	Барзилова	ЛТ	Лягера	
Проверил	Кучеряков	ИЛ	Масляков	И.М.
Район	Томский	Масляков	И.М.	

ОГУП «Томский областной центр технической инвентаризации», т/ф: (382) 517460, 252550, ф: 7901612550
 634050 г. Томск, Алексея Беленца ул., д. 11/1, e-mail: ogti@tomsknet.ru http://testi.tomsknet.ru

ФИЛИАЛ ФЕДЕРАЛЬНОГО ГОСУДАРСТВЕННОГО БЮДЖЕТНОГО УЧРЕЖДЕНИЯ "ФЕДЕРАЛЬНАЯ КАДАСТРОВАЯ ПАЛАТА ФЕДЕРАЛЬНОЙ СЛУЖБЫ ГОСУДАРСТВЕННОЙ РЕГИСТРАЦИИ, КАДАСТРА И КАРТОГРАФИИ" ПО ТОМСКОЙ ОБЛАСТИ

(полное наименование органа регистрации прав)

Раздел 1

Выписка из Единого государственного реестра недвижимости об основных характеристиках и зарегистрированных правах на объект недвижимости
Сведения об основных характеристиках объекта недвижимости

На основании запроса от 11.04.2017 г., поступившего на рассмотрение 11.04.2017 г., сообщаем, что согласно записям Единого государственного реестра недвижимости:

Сооружение			
(вид объекта недвижимости)			
Лист № <u> </u> Раздела <u> 1 </u>	Всего листов раздела <u> 1 </u> : <u> </u>	Всего разделов: <u> </u>	Всего листов выписки: <u> </u>
11.04.2017 № 70/000/053/2017-9077			
Кадастровый номер:		70:14:0104003:24	
Номер кадастрового квартала:		70:14:0104003	
Дата присвоения кадастрового номера:		02.11.2011	
Ранее присвоенный государственный учетный номер:		Инвентарный номер: 69:401:1042:00:16861	
Адрес:	Томская область, г Томск, д Лоскутово, пер Больничны й, д 1а, строен 4		
Основная характеристика (для сооружения):	данные отсутствуют	19	м
	(тип)	(значение)	(единица измерения)
Назначение:	Транспортировка теплоносителя		
Наименование:	Теплосеть		
Количество этажей, в том числе подземных этажей:	данные отсутствуют		
Год ввода в эксплуатацию по завершении строительства:	данные отсутствуют		
Год завершения строительства:	данные отсутствуют		
Кадастровая стоимость, руб.:	30819		
Кадастровые номера иных объектов недвижимости, в пределах которых расположен объект недвижимости:	данные отсутствуют		
Кадастровые номера помещений, машино-мест, расположенных в здании или сооружении:	данные отсутствуют		
Виды разрешенного использования:	данные отсутствуют		
Статус записи об объекте недвижимости:	Сведения об объекте недвижимости имеют статус "актуальные, ранее учтенные"		
Особые отметки:	Протяженность объекта учета округлена в соответствии с Приказом Минюста РФ от 28.12.2012 г. № 831 Протяженность объекта учета по ранее изготовленному техническому паспорту 18,5 м.		
Получатель выписки:	Пристенова Надежда Павловна, уполномоченное лицо от имени представляемого: Департамент управления муниципальной собственностью администрации Города Томска		

ИП АЧАЛЬНИК ОТДЕЛА	Смолина Н. А.
(подпись)	(инициалы, фамилия)

М.П.

Раздел 2

Выписка из Единого государственного реестра недвижимости об основных характеристиках и зарегистрированных правах на объект недвижимости
Сведения о зарегистрированных правах

Сооружение			
(вид объекта недвижимости)			
Лист № <u> </u> Раздела <u> 2 </u>	Всего листов раздела <u> 2 </u> : <u> </u>	Всего разделов: <u> </u>	Всего листов выписки: <u> </u>
11.04.2017 № 70/000/053/2017-9077			
Кадастровый номер:		70:14:0104003:24	

1. Правообладатель (правообладатели):	1.1. Департамент недвижимости Администрации г.Томска, ИНН: 7017002351
2. Вид, номер и дата государственной регистрации права:	2.1. Принят на учет как бесхозяйный объект недвижимого имущества, № 23070-70-01/230 /2008-129У от 23.12.2008
3. Документы-основания:	3.1. сведения не предоставляются
4. Ограничение прав и обременение объекта недвижимости:	не зарегистрировано
5. Сведения о наличии решения об изъятии объекта недвижимости для государственных и муниципальных нужд:	данные отсутствуют
6. Сведения об осуществлении государственной регистрации прав без необходимого в силу закона согласия третьего лица, органа:	данные отсутствуют

ИП АЧАЛЬНИК ОТДЕЛА	Смолина Н. А.
(подпись)	(инициалы, фамилия)

М.П.

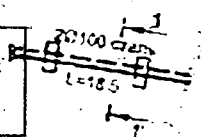
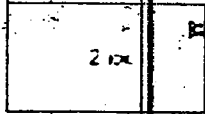
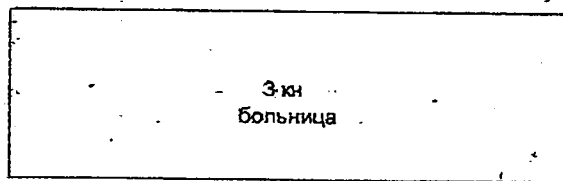

VI. Графическая часть

а. Схема сооружения



ул. Ленина

Условные обозначения:

-  - тепловая сеть на опорах
-  - запорная арматура
-  - здания и сооружения

Томский областной центр технической индустриализации		Инженер-технолог	
Исполнил Барышова И.И.		Дата	16.10.07
Проверил Кучеренко Д.И.	Инженер	Дата	
Район Ю. Кочетова	Масштаб		

ФИЛИАЛ ФЕДЕРАЛЬНОГО ГОСУДАРСТВЕННОГО БЮДЖЕТНОГО УЧРЕЖДЕНИЯ "ФЕДЕРАЛЬНАЯ КАДАСТРОВАЯ ПАЛАТА ФЕДЕРАЛЬНОЙ СЛУЖБЫ ГОСУДАРСТВЕННОЙ РЕГИСТРАЦИИ, КАДАСТРА И КАРТОГРАФИИ" ПО ТОМСКОЙ ОБЛАСТИ

(полное наименование органа регистрации прав)

Раздел 1

Выписка из Единого государственного реестра недвижимости об основных характеристиках и зарегистрированных правах на объект недвижимости
Сведения об основных характеристиках объекта недвижимости

24/20

На основании запроса от 11.04.2017 г., поступившего на рассмотрение 11.04.2017 г., сообщаем, что согласно записи Единого государственного реестра недвижимости:

Сооружение		(тип объекта недвижимости)	
Лист № <u>1</u> Раздела <u>1</u>	Всего листов раздела <u>1</u> : <u> </u>	Всего разделов: <u> </u>	Всего листов выписки: <u> </u>
11.04.2017 № 70/000/053/2017-9076			
Кадастровый номер:		70:14:0314003:333	
Номер кадастрового квартала:		70:14:0314003	
Дата присвоения кадастрового номера:		02.11.2011	
Ранее присвоенный государственный учетный номер:		Инвентарный номер: 69:401:1042:00:16820	
Адрес:	Томская область, г. Томск, д. Лоскутово, ул. Гагарина д. 56, строен 1		
Основная характеристика (для сооружения):	данные отсутствуют	15	м
	(тип)	этажность	(единица измерения)
Назначение:	Транспортировка теплоносителя		
наименование:	Теплосеть		
Количество этажей, в том числе подземных этажей:	данные отсутствуют		
Год ввода в эксплуатацию по завершении строительства:	данные отсутствуют		
Год завершения строительства:	данные отсутствуют		
Кадастровая стоимость, руб.:	25682		
Кадастровые номера иных объектов недвижимости, в пределах которых расположен объект недвижимости:	данные отсутствуют		
Кадастровые номера помещений, машино-мест, расположенных в здании или сооружении:	данные отсутствуют		
Виды разрешенного использования:	данные отсутствуют		
Статус записи об объекте недвижимости:	Сведения об объекте недвижимости имеют статус "актуальные, ранее учтенные"		
Особые отметки:	данные отсутствуют		
Получатель выписки:	Пристинова Надежда Павловна, уполномоченное лицо от имени представляемого: Департамент управления муниципальной собственностью администрации Города Томска		

НАЧАЛЬНИК ОТДЕЛА (подпись и наименование должности)	Смолина Н. А. (подпись)	Смолина Н. А. (инициалы, фамилия)
--	----------------------------	--------------------------------------

М.П.

Раздел 2

Выписка из Единого государственного реестра недвижимости об основных характеристиках и зарегистрированных правах на объект недвижимости
Сведения о зарегистрированных правах

Сооружение		(тип объекта недвижимости)	
Лист № <u>2</u> Раздела <u>2</u>	Всего листов раздела <u>2</u> : <u> </u>	Всего разделов: <u> </u>	Всего листов выписки: <u> </u>
11.04.2017 № 70/000/053/2017-9076			
Кадастровый номер:		70:14:0314003:333	
1. Правообладатель (правообладатели):	1.1. Департамент недвижимости Администрации г. Томска, ИНН: 7017002351		
2. Вид, номер и дата государственной регистрации права:	2.1. Принят на учет как бесхозяйный объект недвижимого имущества, № 70-70-01/230 /2008-139У от 23.12.2008		
3. Документы-основания:	3.1. сведения не предоставляются		
4. Ограничение прав и обременение объекта недвижимости:	не зарегистрировано		
5. Сведения о наличии решения об изъятии объекта недвижимости для государственных и муниципальных нужд:	данные отсутствуют		
6. Сведения об осуществлении государственной регистрации прав без необходимого в силу закона согласия третьего лица, органа:	данные отсутствуют		

НАЧАЛЬНИК ОТДЕЛА (подпись и наименование должности)	Смолина Н. А. (подпись)	Смолина Н. А. (инициалы, фамилия)
--	----------------------------	--------------------------------------

М.П.

VI. Графическая часть

Схема сооружения

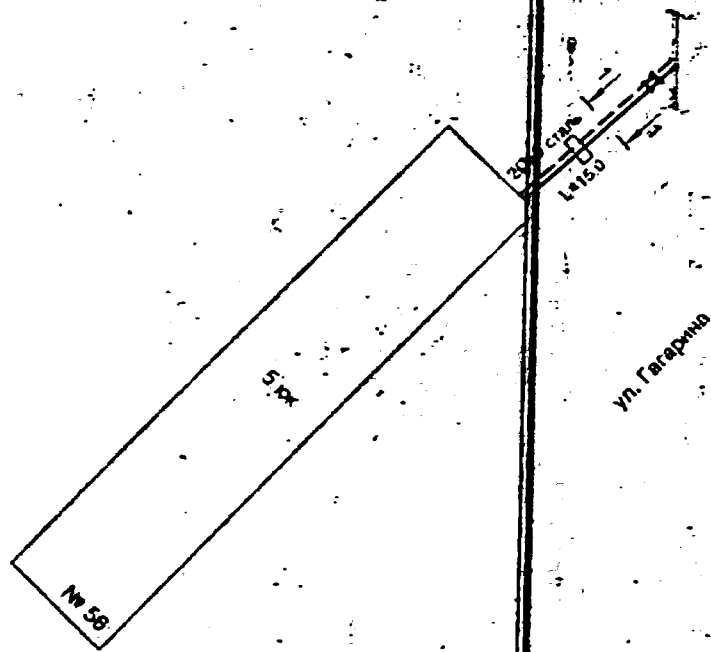

Условные обозначения:

- тепловая сеть на опорах
- запорная арматура
- здания и сооружения

Томский областной центр технической инвентаризации				
Схема сооружения				
Выполнил	Барзилова	М.С.	Дата	15.10.07
Проверил	Кучеренко	Н.	Экземпляр	
Район		пров. Юн	Масштаб	б/м

ФИЛИАЛ ФЕДЕРАЛЬНОГО ГОСУДАРСТВЕННОГО БЮДЖЕТНОГО УЧРЕЖДЕНИЯ "ФЕДЕРАЛЬНАЯ КАДАСТРОВАЯ ПАЛАТА ФЕДЕРАЛЬНОЙ СЛУЖБЫ ГОСУДАРСТВЕННОЙ РЕГИСТРАЦИИ, КАДАСТРА И КАРТОГРАФИИ" ПО ТОМСКОЙ ОБЛАСТИ

(полное наименование органа регистрации прав)

Раздел 1

Выписка из Единого государственного реестра недвижимости об основных характеристиках и зарегистрированных правах на объект недвижимости
Сведения об основных характеристиках объекта недвижимости

25 (87,96,95)

На основании запроса от 11.04.2017 г., поступившего на рассмотрение 11.04.2017 г., сообщаем, что согласно Единому государственному реестру недвижимости:

Сооружение			
(вид объекта недвижимости)			
Лист № <u> </u> Раздела <u> 1 </u>	Всего листов раздела <u> 1 </u> : <u> </u>	Всего разделов: <u> </u>	Всего листов выписки: <u> </u>
11.04.2017 № 70/000/053/2017-9082			
Кадастровый номер:		70:14:0314003:36	
Номер кадастрового квартала:		70:14:0314003	
Дата присвоения кадастрового номера:		02.11.2011	
Ранее присвоенный государственный учетный номер:		Инвентарный номер: 69:401:1042:00:16863	
Адрес:	Томская область, г. Томск, д. Лоскутово, ул. Ленина д. 27а, корп. 2		
Основная характеристика (для сооружения):	данные отсутствуют	данные отсутствуют	данные отсутствуют
	(тип)	(значение)	(единица измерения)
Назначение:	теплосеть		
Наименование:	Теплосеть		
Количество этажей, в том числе подземных этажей:	данные отсутствуют		
Год ввода в эксплуатацию по завершении строительства:	данные отсутствуют		
Год завершения строительства:	данные отсутствуют		
Кадастровая стоимость, руб.:	126700		
Кадастровые номера иных объектов недвижимости, в пределах которых расположен объект недвижимости:	данные отсутствуют		
Кадастровые номера помещений, машино-мест, расположенных в здании или сооружении:	данные отсутствуют		
Виды разрешенного использования:	данные отсутствуют		
Статус записи об объекте недвижимости:	Сведения об объекте недвижимости имеют статус "актуальные, ранее учтенные"		
Особые отметки:	Протяженность(74)		
Получатель выписки:	Пристенова Надежда Павловна, уполномоченное лицо от имени представляемого: Департамент управления муниципальной собственностью администрации Города Томска		
НАЧАЛЬНИК ОТДЕЛА			Смолина Н. А.
(полное наименование должности)	(подпись)		(инициалы, фамилия)

М.П.

Раздел 2

Выписка из Единого государственного реестра недвижимости об основных характеристиках и зарегистрированных правах на объект недвижимости
Сведения о зарегистрированных правах

Сооружение			
(вид объекта недвижимости)			
Лист № <u> </u> Раздела <u> 2 </u>	Всего листов раздела <u> 2 </u> : <u> </u>	Всего разделов: <u> </u>	Всего листов выписки: <u> </u>
11.04.2017 № 70/000/053/2017-9082			
Кадастровый номер:		70:14:0314003:36	
1. Правообладатель (правообладатели):	1.1.	Департамент недвижимости Администрации г.Томска, ИНН: 7017002351	
2. Вид, номер и дата государственной регистрации права:	2.1.	Принят на учет как бесхозяйный объект недвижимого имущества, № 70-70-01/230 /2008-128У от 23.12.2008	
3. Документы-основания:	3.1.	сведения не предоставляются	
4. Ограничение прав и обременение объекта недвижимости:	не зарегистрировано		
5. Сведения о наличии решения об изъятии объекта недвижимости для государственных и муниципальных нужд:	данные отсутствуют		
6. Сведения об осуществлении государственной регистрации прав без необходимого в силу закона согласия третьего лица, органа:	данные отсутствуют		
НАЧАЛЬНИК ОТДЕЛА			Смолина Н. А.
(полное наименование должности)	(подпись)		(инициалы, фамилия)

М.П.

ФИЛИАЛ ФЕДЕРАЛЬНОГО ГОСУДАРСТВЕННОГО БЮДЖЕТНОГО УЧРЕЖДЕНИЯ "ФЕДЕРАЛЬНАЯ КАДАСТРОВАЯ ПАЛАТА ФЕДЕРАЛЬНОЙ СЛУЖБЫ ГОСУДАРСТВЕННОЙ РЕГИСТРАЦИИ, КАДАСТРА И КАРТОГРАФИИ" ПО ТОМСКОЙ ОБЛАСТИ

(полное наименование органа регистрации прав)

Раздел 1

Выписка из Единого государственного реестра недвижимости об основных характеристиках и зарегистрированных правах на объект недвижимости
Сведения об основных характеристиках объекта недвижимости

№ 107

На основании запроса от 11.04.2017 г., поступившего на рассмотрение 11.04.2017 г., сообщаем, что согласно выписке из Единого государственного реестра недвижимости:

Сооружение			
(вид объекта недвижимости)			
Лист № <u> </u> Раздела <u>1</u>	Всего листов раздела <u>1</u> : <u> </u>	Всего разделов: <u> </u>	Всего листов выписки: <u> </u>
11.04.2017 № 70/000/053/2017-9050			
Кадастровый номер:		70:14:0314001:18	
Номер кадастрового квартала:		70:14:0314001	
Дата присвоения кадастрового номера:		02.11.2011	
Ранее присвоенный государственный учетный номер:		Инвентарный номер: 9:401:1042:00:16926	
Адрес:	Томская область, г Томск, д Лоскутово, ул Советская, д 17, корп 1		
Основная характеристика (для сооружения):	данные отсутствуют	данные отсутствуют	данные отсутствуют
	(тип)	(значение)	(единица измерения)
Назначение:	Транспортировка теплоносителя		
Наименование:	Теплосеть		
Количество этажей, в том числе подземных этажей:	данные отсутствуют		
Год ввода в эксплуатацию по завершении строительства:	данные отсутствуют		
Год завершения строительства:	данные отсутствуют		
Кадастровая стоимость, руб.:	85608		
Кадастровые номера иных объектов недвижимости, в пределах которых расположен объект недвижимости:	данные отсутствуют		
Кадастровые номера помещений, машино-мест, расположенных в здании или сооружении:	данные отсутствуют		
Виды разрешенного использования:	данные отсутствуют		
Статус записи об объекте недвижимости:	Сведения об объекте недвижимости имеют статус "актуальные, ранее учтенные"		
Особые отметки:	Протяженность(50)		
Получатель выписки:	Пристенова Надежда Павловна, уполномоченное лицо от имени представляемого: Департамент управления муниципальной собственностью администрации Города Томска		

НАЧАЛЬНИК ОТДЕЛА		Смолина Н. А.
(полное наименование должности)	(подпись)	(инициалы, фамилия)

М.П.

Раздел 2

Выписка из Единого государственного реестра недвижимости об основных характеристиках и зарегистрированных правах на объект недвижимости
Сведения о зарегистрированных правах

Сооружение			
(вид объекта недвижимости)			
Лист № <u> </u> Раздела <u>2</u>	Всего листов раздела <u>2</u> : <u> </u>	Всего разделов: <u> </u>	Всего листов выписки: <u> </u>
11.04.2017 № 70/000/053/2017-9050			
Кадастровый номер:		70:14:0314001:18	
1. Правообладатель (правообладатели):	1.1.	Департамент недвижимости Администрации г.Томска, ИНН: 7017002351	
2. Вид, номер и дата государственной регистрации права:	2.1.	Принят на учет как бесхозяйный объект недвижимого имущества, № 70-70-01/230/2008-127У от 17.12.2008	
3. Документы-основания:	3.1.	сведения не предоставляются	
4. Ограничение прав и обременение объекта недвижимости:	не зарегистрировано		
5. Сведения о наличии решения об изъятии объекта недвижимости для государственных и муниципальных нужд:	данные отсутствуют		
6. Сведения об осуществлении государственной регистрации прав без необходимого в силу закона согласия третьего лица, органа:	данные отсутствуют		

НАЧАЛЬНИК ОТДЕЛА		Смолина Н. А.
(полное наименование должности)	(подпись)	(инициалы, фамилия)

М.П.

27

VI. Графическая часть

Схема сооружения

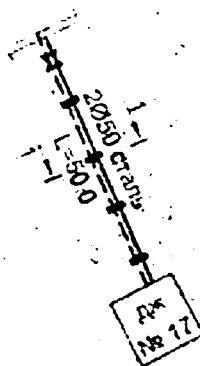

ул. Советская

Условные обозначения

- телефонная сеть на опорах
- заземляющая арматура
- здания и сооружения

Томский областной центр технической реставрации		Схема сооружения	
Выполнил	Бардилова И.М.	Дата	28.10.97
Провел	Кучеренко П.П.	Город	Томск
Район	Свердловский	Масштаб	1:100

ФИЛИАЛ ФЕДЕРАЛЬНОГО ГОСУДАРСТВЕННОГО БЮДЖЕТНОГО УЧРЕЖДЕНИЯ "ФЕДЕРАЛЬНАЯ КАДАСТРОВАЯ ПАЛАТА ФЕДЕРАЛЬНОЙ СЛУЖБЫ ГОСУДАРСТВЕННОЙ РЕГИСТРАЦИИ, КАДАСТРА И КАРТОГРАФИИ" ПО ТОМСКОЙ ОБЛАСТИ

(полное наименование органа регистрации прав)

Раздел 1

Выписка из Единого государственного реестра недвижимости об основных характеристиках и зарегистрированных правах на объект недвижимости
Сведения об основных характеристиках объекта недвижимости

15 (107)

на основании запроса от 11.04.2017 г., поступившего на рассмотрение 11.04.2017 г., сообщаем, что согласно записи Единого государственного реестра недвижимости:

Сооружение			
(вид объекта недвижимости)			
Лист № <u>1</u> Раздела <u>1</u>	Всего листов раздела <u>1</u> : _____	Всего разделов: _____	Всего листов выписки: _____
11.04.2017 № 70/000/053/2017-9070			
Кадастровый номер:		70:14:0314003:424	
Номер кадастрового квартала:		70:14:0314003	
Дата присвоения кадастрового номера:		02.11.2011	
Ранее присвоенный государственный учетный номер:		Инвентарный номер: 69:401:1042:00:16817	
Адрес:		Томская область, г Томск, д Лоскутово, ул Ленина, д 3, к/рп 1	
Основная характеристика (для сооружения):		данные отсутствуют	данные отсутствуют
		(тип)	(начало)
Назначение:		Транспортировка теплоносителя	
Наименование:		Теплосеть	
число этажей, в том числе подземных этажей:		данные отсутствуют	
Год ввода в эксплуатацию по завершении строительства:		данные отсутствуют	
Год завершения строительства:		данные отсутствуют	
Кадастровая стоимость, руб.:		27395	
Кадастровые номера иных объектов недвижимости, в пределах которых расположен объект недвижимости:		данные отсутствуют	
Кадастровые номера помещений, машино-мест, расположенных в здании или сооружении:		данные отсутствуют	
Виды разрешенного использования:		данные отсутствуют	
Статус записи об объекте недвижимости:		Сведения об объекте недвижимости имеют статус "актуальные, ранее учтенные"	
Особые отметки:		Протяженность(16)	
Получатель выписки:		Пристенова Надежда Павловна, уполномоченное лицо от имени представляемого: Департамент управления муниципальной собственностью администрации Города Томска	

НАЧАЛЬНИК ОТДЕЛА _____ (подпись) Смолина Н. А. (инициалы, фамилия)

М.П.

Раздел 2

Выписка из Единого государственного реестра недвижимости об основных характеристиках и зарегистрированных правах на объект недвижимости
Сведения о зарегистрированных правах

Сооружение			
(вид объекта недвижимости)			
Лист № <u>2</u> Раздела <u>2</u>	Всего листов раздела <u>2</u> : _____	Всего разделов: _____	Всего листов выписки: _____
11.04.2017 № 70/000/053/2017-9070			
Кадастровый номер:		70:14:0314003:424	
1. Правообладатель (правообладатели):	1.1. Департамент недвижимости Администрации г.Томска, ИНН: 7017002351		
2. Вид, номер и дата государственной регистрации права:	2.1. Принят на учет как бесхозяйный объект недвижимого имущества, № 70-70-01/230/2008-124У от 17.12.2008		
3. Документы-основания:	3.1. сведения не предоставляются		
4. Ограничение прав и обременение объекта недвижимости:	не зарегистрировано		
5. Сведения о наличии решения об изъятии объекта недвижимости для государственных и муниципальных нужд:	данные отсутствуют		
6. Сведения об осуществлении государственной регистрации прав без необходимого в силу закона согласия третьего лица, органа:	данные отсутствуют		

НАЧАЛЬНИК ОТДЕЛА _____ (подпись) Смолина Н. А. (инициалы, фамилия)

М.П.



VI. Графическая часть

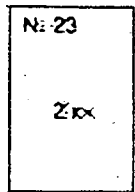

Схема сооружения



ул. Печина

Условные обозначения:

-  - тепловая сеть на опорах
-  - запорная арматура
-  - здания и сооружения

Гомский областной центр технической инвентаризации			
Схема сооружения			
Выполнил	Барзилова Н.М.		Дата: 14.10.07
Проверил	Кучеренко В.Н.		Листов: 1
Район	Киров		Масштаб: 1:500

ФИЛИАЛ ФЕДЕРАЛЬНОГО ГОСУДАРСТВЕННОГО БЮДЖЕТНОГО УЧРЕЖДЕНИЯ "ФЕДЕРАЛЬНАЯ КАДАСТРОВАЯ ПАЛАТА ФЕДЕРАЛЬНОЙ СЛУЖБЫ ГОСУДАРСТВЕННОЙ РЕГИСТРАЦИИ, КАДАСТРА И КАРТОГРАФИИ" ПО ТОМСКОЙ ОБЛАСТИ

(полное наименование органа регистрации прав)

Раздел 1

Выписка из Единого государственного реестра недвижимости об основных характеристиках и зарегистрированных правах на объект недвижимости
Сведения об основных характеристиках объекта недвижимости

5140

На основании запроса от 11.04.2017 г., поступившего на рассмотрение 11.04.2017 г., сообщаем, что согласно записям Единого государственного реестра недвижимости.

Сооружение	
(вид объекта недвижимости)	
Лист № <u>1</u> Раздела <u>1</u>	Всего листов раздела <u>1</u> : _____
11.04.2017 № 70/000/053/2017-9047	Всего разделов: _____
Кадастровый номер:	70:14:0314003:426
Номер кадастрового квартала:	70:14:0314003
Дата присвоения кадастрового номера:	02.11.2011
Ранее присвоенный государственный учетный номер:	Инвентарный номер 69:401:1042:00:16860
Адрес:	Томская область, г Томск, д Лоскутово, ул Ленина, д 6, корп 1
Основная характеристика (для сооружения):	данные отсутствуют (тип) данные отсутствуют (значение) данные отсутствуют (единица измерения)
Назначение:	Транспортировка теплоносителя
Наименование:	Теплосеть
Количество этажей, в том числе подземных этажей:	данные отсутствуют
Год ввода в эксплуатацию по завершении строительства:	данные отсутствуют
Год завершения строительства:	данные отсутствуют
Кадастровая стоимость, руб.:	53077
Кадастровые номера иных объектов недвижимости, в пределах которых расположен объект недвижимости:	данные отсутствуют
Кадастровые номера помещений, машино-мест, расположенных в здании или сооружении:	данные отсутствуют
Виды разрешенного использования:	данные отсутствуют
Статус записи об объекте недвижимости:	Сведения об объекте недвижимости имеют статус "актуальные, ранее учтенные"
Особые отметки:	Протяженность(31)
Получатель выписки:	Пристенова Надежда Павловна, уполномоченное лицо от имени представляемого: Департамент управления муниципальной собственностью администрации Города Томска

НАЧАЛЬНИК ОТДЕЛА _____ Смолина Н. А.
(полное наименование должности) (подпись) (инициалы, фамилия)

М.П.

Раздел 2

Выписка из Единого государственного реестра недвижимости об основных характеристиках и зарегистрированных правах на объект недвижимости
Сведения о зарегистрированных правах

Сооружение	
(вид объекта недвижимости)	
Лист № <u>2</u> Раздела <u>2</u>	Всего листов раздела <u>2</u> : _____
11.04.2017 № 70/000/053/2017-9047	Всего разделов: _____
Кадастровый номер:	70:14:0314003:426
1. Правообладатель (правообладатели):	1.1. Департамент недвижимости Администрации г.Томска, ИНН: 7017002351
2. Вид, номер и дата государственной регистрации права:	2.1. Принят на учет как бесхозяйный объект недвижимого имущества, № 70-70-01/230/2008-033У от 10.12.2008
3. Документы-основания:	3.1. сведения не предоставляются
4. Ограничение прав и обременение объекта недвижимости:	не зарегистрировано
5. Сведения о наличии решения об изъятии объекта недвижимости для государственных и муниципальных нужд:	данные отсутствуют
6. Сведения об осуществлении государственной регистрации прав без необходимого в силу закона согласия третьего лица, органа:	данные отсутствуют

НАЧАЛЬНИК ОТДЕЛА _____ Смолина Н. А.
(полное наименование должности) (подпись) (инициалы, фамилия)



М.П.

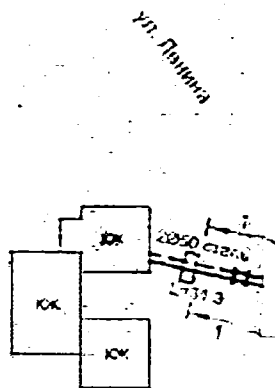

VI. Графическая часть

Схема сооружения



Условные обозначения:

-  - тепловая сеть на опорах
-  - запорная арматура
-  - здания и сооружения

Томский областной		центр технической инвентаризации		
Схема сооружения:				
Выполнил	Барзилов И.И.		Дата	16.10.07
Проверил	Кучеренко В.		Титул	
Район	К. Звонкий		Масштаб	б.м.

Филиал Федерального государственного бюджетного учреждения "Федеральный кадастровый центр" Кадастровая палата Федеральной службы государственной регистрации, кадастра и картографии по Томской области

(полное наименование органа регистрации прав)

Раздел 1

Выписка из Единого государственного реестра недвижимости об основных характеристиках и зарегистрированных правах на объект недвижимости
Сведения об основных характеристиках объекта недвижимости

42(45)

На основании запроса от 11.04.2017 г., поступившего на рассмотрение 11.04.2017 г., сообщаем, что согласно записи Единого государственного реестра недвижимости:

Сооружение	
(вид объекта недвижимости)	
Лист № __ Раздела 1	Всего листов раздела 1 : __
11.04.2017 № 70/000/053/2017-9094	Всего разделов: __
Кадастровый номер:	70:14:0314003:41
Номер кадастрового квартала:	70:14:0314003
Дата присвоения кадастрового номера:	02.11.2011
Ранее присвоенный государственный учетный номер:	Инвентарный номер: 6:401:1042:00:16980
Адрес:	Томская область, г Томск, д Лоскутово, ул Ленина, 13, строен 1
Основная характеристика (для сооружения):	данные отсутствуют
	52 м
	(тип) значение (единица измерения)
Назначение:	Транспортировка теплоносителя
наименование:	Теплосеть
количество этажей, в том числе подземных этажей:	данные отсутствуют
Год ввода в эксплуатацию по завершении строительства:	данные отсутствуют
Год завершения строительства:	данные отсутствуют
Кадастровая стоимость, руб.:	89032
Кадастровые номера иных объектов недвижимости, в пределах которых расположен объект недвижимости:	данные отсутствуют
Кадастровые номера помещений, машино-мест, расположенных в здании или сооружении:	данные отсутствуют
Виды разрешенного использования:	данные отсутствуют
Статус записи об объекте недвижимости:	Сведения об объекте недвижимости имеют статус "актуальные, ранее учтенные"
Особые отметки:	Протяженность объекта учета округлена в соответствии с Приказом Минюста РФ от 28.12.2012 г. № 831. Протяженность объекта учета по ранее изготовленному техническому паспорту 52,3 м.
Получатель выписки:	Пристенова Надежда Павловна, уполномоченное лицо от имени представляемого: Департамент управления муниципальной собственностью администрации Города Томска

НАЧАЛЬНИК ОТДЕЛА
Смолина Н. А.
М.П.

Раздел 2

Выписка из Единого государственного реестра недвижимости об основных характеристиках и зарегистрированных правах на объект недвижимости
Сведения о зарегистрированных правах

Сооружение	
(вид объекта недвижимости)	
Лист № __ Раздела 2	Всего листов раздела 2 : __
11.04.2017 № 70/000/053/2017-9094	Всего разделов: __
Кадастровый номер:	70:14:0314003:41
1. Правообладатель (правообладатели):	1.1. Департамент недвижимости Администрации г.Томска, ИНН: 7017002351
2. Вид, номер и дата государственной регистрации права:	2.1. Принят на учет как бесхозяйный объект недвижимого имущества, № 70-70-01/055 /2009-361У от 22.04.2009
3. Документы-основания:	3.1. сведения не предоставляются
4. Ограничение прав и обременение объекта недвижимости:	не зарегистрировано
5. Сведения о наличии решения об изъятии объекта недвижимости для государственных и муниципальных нужд:	данные отсутствуют
6. Сведения об осуществлении государственной регистрации прав без необходимого в силу закона согласия третьего лица, органа:	данные отсутствуют

НАЧАЛЬНИК ОТДЕЛА
Смолина Н. А.
М.П.

20

VI. Графическая часть

Схема сооружения

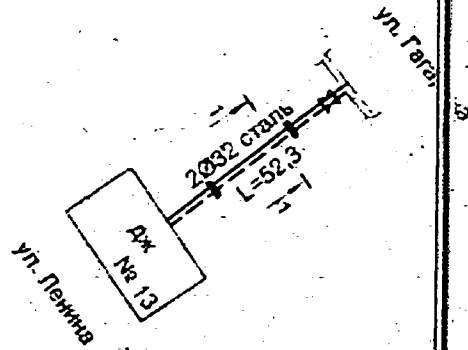

Условные обозначения:

—•—•— тепловая сеть на опорах

⊕ - запорная арматура

□ - здания и сооружения

Томский областной центр технической инвентаризации		Схема сооружения	
Выполнил	Барзилова Н.И.	Дата	23.10.97
Проверил	Кучеряков В.И.	Интерпретация	
Район	Кировский	Масштаб	6/4

ОФИЦИАЛ ФЕДЕРАЛЬНОГО ГОСУДАРСТВЕННОГО БЮДЖЕТНОГО УЧРЕЖДЕНИЯ "ФЕДЕРАЛЬНАЯ КАДАСТРОВАЯ ПАЛАТА ФЕДЕРАЛЬНОЙ СЛУЖБЫ ГОСУДАРСТВЕННОЙ РЕГИСТРАЦИИ, КАДАСТРА И КАРТОГРАФИИ" ПО ТОМСКОЙ ОБЛАСТИ

(полное наименование органа регистрации прав)

Раздел 1

Выписка из Единого государственного реестра недвижимости об основных характеристиках и зарегистрированных правах на объект недвижимости
Сведения об основных характеристиках объекта недвижимости

54 (6)

На основании запроса от 11.04.2017 г., поступившего на рассмотрение 11.04.2017 г., сообщаем, что согласно информации Единого государственного реестра недвижимости:

Сооружение		(вид объекта недвижимости)	
Лист № <u> </u> Раздела <u> 1 </u>	Всего листов раздела <u> 1 </u> : <u> </u>	Всего разделов: <u> </u>	Всего листов выписки: <u> </u>
11.04.2017 № 70/000/053/2017-9129			
Кадастровый номер:		70:14:0314002:2	
Номер кадастрового квартала:		70:14:0314002	
Дата присвоения кадастрового номера:		02.11.2011	
Ранее присвоенный государственный учетный номер:		Инвентарный номер: 49:401:1042:00:17030	
Адрес:	Томская область, г. Томск, д. Лоскутово, ул. Октябрьская, д. 13, строение 1		
Основная характеристика (для сооружения):	данные отсутствуют	58	м
	(тип)	(значение)	(единица измерения)
Назначение:	Транспортировка теплоносителя		
Наименование:	Теплосеть		
Количество этажей, в том числе подземных этажей:	данные отсутствуют		
Год ввода в эксплуатацию по завершении строительства:	данные отсутствуют		
Год завершения строительства:	данные отсутствуют		
Кадастровая стоимость, руб.:	99305		
Кадастровые номера иных объектов недвижимости, в пределах которых расположен объект недвижимости:	данные отсутствуют		
Кадастровые номера помещений, машино-мест, расположенных в здании или сооружении:	данные отсутствуют		
Виды разрешенного использования:	данные отсутствуют		
Статус записи об объекте недвижимости:	Сведения об объекте недвижимости имеют статус "актуальные, ранее учтенные"		
Особые отметки:	данные отсутствуют		
Получатель выписки:	Пристенова Надежда Павловна, уполномоченное лицо от имени представляемого: Департамент управления муниципальной собственностью администрации Города Томска		

НАЧАЛЬНИК ОТДЕЛА	Смолина Н. А.
(подпись)	(инициалы, фамилия)

М.П.

Раздел 2

Выписка из Единого государственного реестра недвижимости об основных характеристиках и зарегистрированных правах на объект недвижимости
Сведения о зарегистрированных правах

Сооружение		(вид объекта недвижимости)	
Лист № <u> </u> Раздела <u> 2 </u>	Всего листов раздела <u> 2 </u> : <u> </u>	Всего разделов: <u> </u>	Всего листов выписки: <u> </u>
11.04.2017 № 70/000/053/2017-9129			
Кадастровый номер:		70:14:0314002:25	
1. Правовладелец (правообладатели):	1.1. Департамент недвижимости Администрации г.Томска, ИНН: 7017002351		
2. Вид, номер и дата государственной регистрации права:	2.1. Принят на учет как бесхозяйный объект недвижимого имущества, № 70-70-01/057/2009-462У от 24.04.2009		
3. Документы-основания:	3.1. сведения не предоставляются		
4. Ограничение прав и обременение объекта недвижимости:	не зарегистрировано		
5. Сведения о наличии решения об изъятии объекта недвижимости для государственных и муниципальных нужд:	данные отсутствуют		
6. Сведения об осуществлении государственной регистрации прав без необходимого в силу закона согласия третьего лица, органа:	данные отсутствуют		

НАЧАЛЬНИК ОТДЕЛА	Смолина Н. А.
(подпись)	(инициалы, фамилия)

М.П.

VI. Графическая часть

Схема сооружения

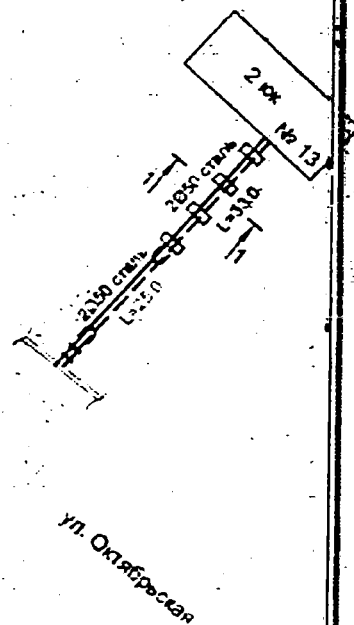

Условные обозначения:

- тепловая сеть на опорах
- запорная арматура
- здания и сооружения

Томский областной центр технической инвентаризации					
Схема-сооружения					
Выполнил	Барцалова Н.	К.		Дата	24.10.07
Проверил	Кучеряко Е.	Л.		Испыт.	
Район	К	Квартал		Масштаб	60%

ФЕДЕРАЛЬНОГО ГОСУДАРСТВЕННОГО БЮДЖЕТНОГО УЧРЕЖДЕНИЯ "ФЕДЕРАЛЬНАЯ КАДАСТРОВАЯ ПАЛАТА ФЕДЕРАЛЬНОЙ СЛУЖБЫ ГОСУДАРСТВЕННОЙ РЕГИСТРАЦИИ, КАДАСТРА И КАРТОГРАФИИ" ПО ТОМСКОЙ ОБЛАСТИ

(полное наименование органа регистрации прав)

Туз

Раздел 1

Выписка из Единого государственного реестра недвижимости об основных характеристиках и зарегистрированных правах на объект недвижимости
Сведения об основных характеристиках объекта недвижимости

56 (28)

На основании запроса от 11.04.2017 г., поступившего на рассмотрение 11.04.2017 г., сообщаем, что согласно записям Единого государственного реестра недвижимости:

Сооружение			
(вид объекта недвижимости)			
Лист № <u>1</u> Раздела <u>1</u>	Всего листов раздела <u>1</u> : <u> </u>	Всего разделов: <u> </u>	Всего листов выписки: <u> </u>
11.04.2017 № 70/000/053/2017-9132			
Кадастровый номер:		70:14:0314003:473	
Номер кадастрового квартала:		70:14:0314003	
Дата присвоения кадастрового номера:		02.11.2011	
Ранее присвоенный государственный учетный номер:		Инвентарный номер: 69:401:1042:00:16999	
Адрес:		Томская область, г Томск, д Лоскутово, ул Советская, д 1/2, корп 2	
Основная характеристика (для сооружения):		данные отсутствуют (тип)	данные отсутствуют (значение)
Назначение:		Транспортировка теплоносителя	
наименование:		Теплосеть	
Количество этажей, в том числе подземных этажей:		данные отсутствуют	
Год ввода в эксплуатацию по завершении строительства:		данные отсутствуют	
Год завершения строительства:		данные отсутствуют	
Кадастровая стоимость, руб.:		37667	
Кадастровые номера иных объектов недвижимости, в пределах которых расположен объект недвижимости:		данные отсутствуют	
Кадастровые номера помещений, машино-мест, расположенных в здании или сооружении:		данные отсутствуют	
Виды разрешенного использования:		данные отсутствуют	
Статус записи об объекте недвижимости:		Сведения об объекте недвижимости имеют статус "актуальные, ранее учтенные"	
Особые отметки:		Протяженность(22)	
Получатель выписки:		Пристенова Надежда Павловна, уполномоченное лицо от имени представляемого: Департамент управления муниципальной собственностью администрации Города Томска	

НАЧАЛЬНИК ОТДЕЛА	Смолина Н. А.
(подпись)	(инициалы, фамилия)

М.П.

Раздел 2

Выписка из Единого государственного реестра недвижимости об основных характеристиках и зарегистрированных правах на объект недвижимости
Сведения о зарегистрированных правах

Сооружение			
(вид объекта недвижимости)			
Лист № <u>2</u> Раздела <u>2</u>	Всего листов раздела <u>2</u> : <u> </u>	Всего разделов: <u> </u>	Всего листов выписки: <u> </u>
11.04.2017 № 70/000/053/2017-9132			
Кадастровый номер:		70:14:0314003:473	
1. Правообладатель (правообладатели):	1.1. Департамент недвижимости Администрации г.Томска, ИНН: 7017002351		
2. Вид, номер и дата государственной регистрации права:	2.1. Принят на учет как бесхозяйный объект недвижимого имущества, № 70-70-01/057 /2009-436У от 27.04.2009		
3. Документы-основания:	3.1. сведения не предоставляются		
4. Ограничение прав и обременение объекта недвижимости:	не зарегистрировано		
5. Сведения о наличии решения об изъятии объекта недвижимости для государственных и муниципальных нужд:	данные отсутствуют		
6. Сведения об осуществлении государственной регистрации прав без необходимого в силу закона согласия третьего лица, органа:	данные отсутствуют		



НАЧАЛЬНИК ОТДЕЛА	Смолина Н. А.
(подпись)	(инициалы, фамилия)

М.П.

У. Графическая часть

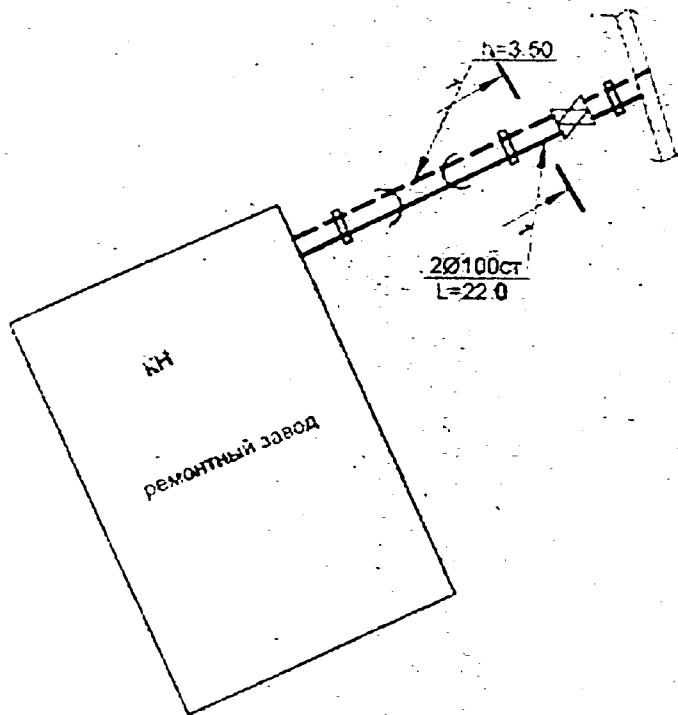
Схема сооружения

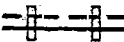

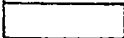
-  - тепловая сеть на опорах
-  - запорная арматура
-  - здания и сооружения

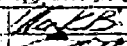
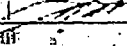
Томский областной центр технической инвентаризации				
Схема сооружения				
Выполнил	Шалдо К.В.		Дата	15.10.07
Проверил	Кучеренко В.Н.		Литера	
Район	Кировский	5	Масштаб	1:500

ФИЛИАЛ ФЕДЕРАЛЬНОГО ГОСУДАРСТВЕННОГО БЮДЖЕТНОГО УЧРЕЖДЕНИЯ "ФЕДЕРАЛЬНАЯ КАДАСТРОВАЯ ПАЛАТА ФЕДЕРАЛЬНОЙ СЛУЖБЫ ГОСУДАРСТВЕННОЙ РЕГИСТРАЦИИ, КАДАСТРА И КАРТОГРАФИИ" ПО ТОМСКОЙ ОБЛАСТИ

(полное наименование органа регистрации прав)

Раздел 1

Выписка из Единого государственного реестра недвижимости об основных характеристиках и зарегистрированных правах на объект недвижимости
Сведения об основных характеристиках объекта недвижимости

44 (63)

На основании запроса от 11.04.2017 г., поступившего на рассмотрение 11.04.2017 г., сообщаем, что согласно Единому государственному реестру недвижимости:

Сооружение		(вид объекта недвижимости)	
Лист № <u>1</u> Раздела <u>1</u>	Всего листов раздела <u>1</u> : <u> </u>	Всего разделов: <u> </u>	Всего листов выписки: <u> </u>
11.04.2017 № 70/000/053/2017-9097			
Кадастровый номер:	70:14:0314003:41		
Номер кадастрового квартала:	70:14:0314003		
Дата присвоения кадастрового номера:	02.11.2011		
Ранее присвоенный государственный учетный номер:	Инвентарный номер: 69:401:1042:00 16978		
Адрес:	Томская область, г Томск, д Лоскутово, ул Ленина 11, строен 1		
Основная характеристика (для сооружения):	данные отсутствуют	50	м
	(тип)		(значение) (единица измерения)
Назначение:	Транспортировка теплоносителя		
наименование:	Теплосеть		
Количество этажей, в том числе подземных этажей:	данные отсутствуют		
Год ввода в эксплуатацию по завершении строительства:	данные отсутствуют		
Год завершения строительства:	данные отсутствуют		
Кадастровая стоимость, руб.:	85608		
Кадастровые номера иных объектов недвижимости, в пределах которых расположен объект недвижимости:	данные отсутствуют		
Кадастровые номера помещений, машино-мест, расположенных в здании или сооружении:	данные отсутствуют		
Виды разрешенного использования:	данные отсутствуют		
Статус записи об объекте недвижимости:	Сведения об объекте недвижимости имеют статус "актуальные, ранее учтенные"		
Особые отметки:	Протяженность объекта учета округлена в соответствии с Приказом Минюста РФ от 28.12.2012 г. № 831. Протяженность объекта учета по ранее изготовленному техническому паспорту 49,6 м.		
Получатель выписки:	Пристенова Належда Павловна, уполномоченное лицо от имени представляемого: Департамент управления муниципальной собственностью администрации Города Томска		

НАЧАЛЬНИК ОТДЕЛА		Смолина Н. А.
(полное наименование должности)	(подпись)	(инициалы, фамилия)
	М.П.	

Раздел 2

Выписка из Единого государственного реестра недвижимости об основных характеристиках и зарегистрированных правах на объект недвижимости
Сведения о зарегистрированных правах

Сооружение		(вид объекта недвижимости)	
Лист № <u>2</u> Раздела <u>2</u>	Всего листов раздела <u>2</u> : <u> </u>	Всего разделов: <u> </u>	Всего листов выписки: <u> </u>
11.04.2017 № 70/000/053/2017-9097			
Кадастровый номер:	70:14:0314003:41		
1. Правообладатель (правообладатели):	1.1. Департамент недвижимости Администрации г.Томска ИНН: 7017002351		
2. Вид, номер и дата государственной регистрации права:	2.1. Принят на учет как бесхозяйный объект недвижимого имущества, № 70-70-01/055 /2009-333У от 22.04.2009		
3. Документы-основания:	3.1. сведения не предоставляются		
4. Ограничение прав и обременение объекта недвижимости:	не зарегистрировано		
5. Сведения о наличии решения об изъятии объекта недвижимости для государственных и муниципальных нужд:	данные отсутствуют		
6. Сведения об осуществлении государственной регистрации прав без необходимости в силу закона согласия третьего лица, органа:	данные отсутствуют		

НАЧАЛЬНИК ОТДЕЛА		Смолина Н. А.
(полное наименование должности)	(подпись)	(инициалы, фамилия)
	М.П.	

VI. Графическая часть

Схема сооружения

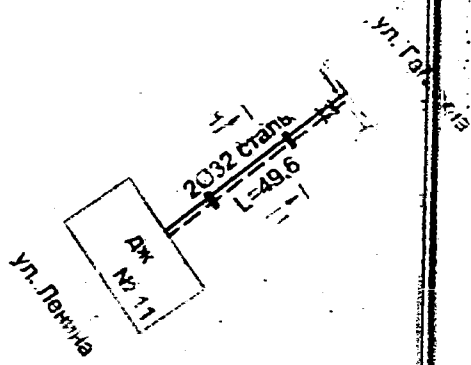

Условные обозначения

- линия сети на опорах
- заборная арматура
- здания и сооружения

Гомельская область		Центр энергетической инженерии			
		Инженерно-технический персонал			
Выполнил	Верещагин	М.П.		Дата	22.10.05
Проверил	Кучеренко	М.П.		Дата	
Район		Архивный		Масштаб	1:100

ФИЛИАЛ ФЕДЕРАЛЬНОГО ГОСУДАРСТВЕННОГО БЮДЖЕТНОГО УЧРЕЖДЕНИЯ "ФЕДЕРАЛЬНАЯ КАДАСТРОВАЯ ПАЛАТА ФЕДЕРАЛЬНОЙ СЛУЖБЫ ГОСУДАРСТВЕННОЙ РЕГИСТРАЦИИ, КАДАСТРА И КАРТОГРАФИИ" ПО ТОМСКОЙ ОБЛАСТИ

(полное наименование органа регистрации прав)

Раздел 1

Выписка из Единого государственного реестра недвижимости об основных характеристиках и зарегистрированных правах на объект недвижимости
Сведения об основных характеристиках объекта недвижимости

З 5

На основании запроса от 11.04.2017 г., поступившего на рассмотрение 11.04.2017 г., сообщаем, что согласно Единому государственному реестру недвижимости:

Сооружение		(вид объекта недвижимости)	
Лист № <u>1</u> Раздела <u>1</u>	Всего листов раздела <u>1</u> :	Всего разделов:	Всего листов выписки:
11.04.2017 № 70/000/053/2017-9085			
Кадастровый номер:		70:14:0314003:39	
Номер кадастрового квартала:		70:14:0314003	
Дата присвоения кадастрового номера:		02.11.2011	
Ранее присвоенный государственный учетный номер:		Инвентарный номер: 69:401:1042:00:17050	
Адрес:	Томская область, г Томск, д Лоскутово, ул Гагарина д 476, корп 1		
Основная характеристика (для сооружения):	данные отсутствуют	данные отсутствуют	данные отсутствуют
	(тип)	(значение)	(единица измерения)
Назначение:	Теплосеть		
Наименование:	Теплосеть		
Количество этажей, в том числе подземных этажей:	данные отсутствуют		
Год ввода в эксплуатацию по завершении строительства:	данные отсутствуют		
Год завершения строительства:	данные отсутствуют		
Кадастровая стоимость, руб.:	3424		
Кадастровые номера иных объектов недвижимости, в пределах которых расположен объект недвижимости:	данные отсутствуют		
Кадастровые номера помещений, машино-мест, расположенных в здании или сооружении:	данные отсутствуют		
Виды разрешенного использования:	данные отсутствуют		
Статус записи об объекте недвижимости:	Сведения об объекте недвижимости имеют статус "актуальные, ранее учтенные"		
Особые отметки:	Протяженность(2)		
Получатель выписки:	Пристенова Надежда Павловна, уполномоченное лицо от имени представляемого: Департамент управления муниципальной собственностью администрации Города Томска		

НАЧАЛЬНИК ОТДЕЛА		Смолина Н. А.
(полное наименование должности)	(подпись)	(инициалы, фамилия)

М.П.

Раздел 2

Выписка из Единого государственного реестра недвижимости об основных характеристиках и зарегистрированных правах на объект недвижимости
Сведения о зарегистрированных правах

Сооружение		(вид объекта недвижимости)	
Лист № <u>2</u> Раздела <u>2</u>	Всего листов раздела <u>2</u> :	Всего разделов:	Всего листов выписки:
11.04.2017 № 70/000/053/2017-9085			
Кадастровый номер:		70:14:0314003:39	
1. Правообладатель (правообладатели):	1.1. Департамент недвижимости Администрации г.Томска, ИНН: 7017002351		
2. Вид, номер и дата государственной регистрации права:	2.1. Принят на учет как бесхозяйный объект недвижимого имущества, № 70-70-01/055/2009-300У от 21.04.2009		
3. Документы-основания:	3.1. сведения не предоставляются		
4. Ограничение прав и обременение объекта недвижимости:	не зарегистрировано		
5. Сведения о наличии решения об изъятии объекта недвижимости для государственных и муниципальных нужд:	данные отсутствуют		
6. Сведения об осуществлении государственной регистрации прав без необходимого в силу закона согласия третьего лица, органа:	данные отсутствуют		

НАЧАЛЬНИК ОТДЕЛА		Смолина Н. А.
(полное наименование должности)	(подпись)	(инициалы, фамилия)

М.П.

V. Графическая часть

Схема сооружения

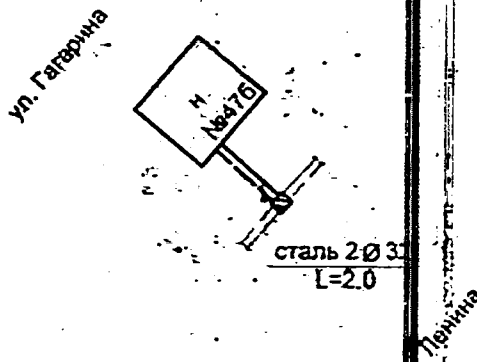

Условные обозначения:

- ══ тепловая сеть
- ⊕ - запорная арматура
- - здания и сооружения

Томский областной центр технической инвентаризации		Схема сооружения	
Выполнил	Жидкова И.	Дата	23.10.07
Проверил	Кучеряков Н.	Инженер	
Район	Кировский	Масштаб	6/4

ФИЛИАЛ ФЕДЕРАЛЬНОГО ГОСУДАРСТВЕННОГО БЮДЖЕТНОГО УЧРЕЖДЕНИЯ "ФЕДЕРАЛЬНАЯ КАДАСТРОВАЯ ПАЛАТА ФЕДЕРАЛЬНОЙ СЛУЖБЫ ГОСУДАРСТВЕННОЙ РЕГИСТРАЦИИ, КАДАСТРА И КАРТОГРАФИИ" ПО ТОМСКОЙ ОБЛАСТИ

(полное наименование органа регистрации прав)

Раздел 1

Выписка из Единого государственного реестра недвижимости об основных характеристиках и зарегистрированных правах на объект недвижимости

Сведения об основных характеристиках объекта недвижимости

40 (55)

На основании запроса от 11.04.2017 г., поступившего на рассмотрение 11.04.2017 г., сообщаем, что согласно выписям Единого государственного реестра недвижимости:

Сооружение		(вид объекта недвижимости)	
Лист № <u> </u> Раздела <u> </u>	Всего листов раздела <u> </u>	Всего разделов: <u> </u>	Всего листов выписки: <u> </u>
11.04.2017 № 70/000/053/2017-9093			
Кадастровый номер:		70:14:0314003:40	
Номер кадастрового квартала:		70:14:0314003	
Дата присвоения кадастрового номера:		02.11.2011	
Ранее присвоенный государственный учетный номер:		Инвентарный номер: 69:401:1042:00:16981	
Адрес:		Томская область, г Томск, д Лоскутово, ул Ленинградская, д 7, корп 1	
Основная характеристика (для сооружения):		данные отсутствуют	данные отсутствуют
		(тип)	(значение) (единица измерения)
Назначение:		Транспортировка теплоносителя	
Наименование:		Теплосеть	
Количество этажей, в том числе подземных этажей:		данные отсутствуют	
Год ввода в эксплуатацию по завершении строительства:		данные отсутствуют	
Год завершения строительства:		данные отсутствуют	
Кадастровая стоимость, руб:		87320	
Кадастровые номера иных объектов недвижимости, в пределах которых расположен объект недвижимости:		данные отсутствуют	
Кадастровые номера помещений, машино-мест, расположенных в здании или сооружении:		данные отсутствуют	
Виды разрешенного использования:		данные отсутствуют	
Статус записи об объекте недвижимости:		Сведения об объекте недвижимости имеют статус "актуальные, ранее учтенные"	
Особые отметки:		Протяженность(51)	
Получатель выписки:		Пристенова Надежда Павловна, уполномоченное лицо от имени представляемого: Департамент управления муниципальной собственностью администрации Города Томска	

НАЧАЛЬНИК ОТДЕЛА		Смолина Н. А.
(полное наименование должности)	(подпись)	(инициалы, фамилия)

М.П.

Раздел 2

Выписка из Единого государственного реестра недвижимости об основных характеристиках и зарегистрированных правах на объект недвижимости

Сведения о зарегистрированных правах

Сооружение		(вид объекта недвижимости)	
Лист № <u> </u> Раздела <u> </u>	Всего листов раздела <u> </u>	Всего разделов: <u> </u>	Всего листов выписки: <u> </u>
11.04.2017 № 70/000/053/2017-9093			
Кадастровый номер:		70:14:0314003:40	
1. Правобладелец (правообладатели):	1.1. Департамент недвижимости Администрации г.Томска, ИНН: 7017002351		
2. Вид, номер и дата государственной регистрации права:	2.1. Принят на учет как бесхозяйный объект недвижимого имущества, № 70-70-01/057/2009-440У от 22.04.2009		
3. Документы-основания:	3.1 сведения не предоставляются		
4. Ограничение прав и обременение объекта недвижимости:	не зарегистрировано		
5. Сведения о наличии решения об изъятии объекта недвижимости для государственных и муниципальных нужд:	данные отсутствуют		
6. Сведения об осуществлении государственной регистрации прав без необходимого в силу закона согласия третьего лица, органа:	данные отсутствуют		

НАЧАЛЬНИК ОТДЕЛА		Смолина Н. А.
(полное наименование должности)	(подпись)	(инициалы, фамилия)

М.П.

25

VI. Графическая часть

Схема сооружения

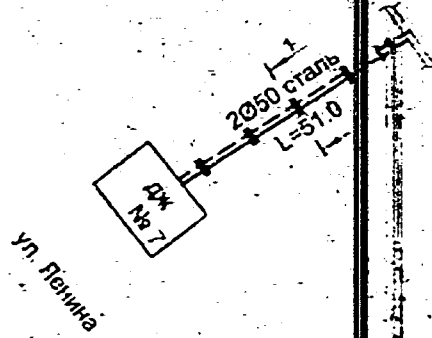

Условные обозначения

- тепловая сеть на опорах
- зазорная арматура
- здания и сооружения

Томский областной центр технической инвентаризации		Схема сооружения			
Выполнил	Сарапидина	И.И.		Дата	22.10.97
Проверил	Кучеренко	Н.С.		Литера	
Район				Масштаб	8:1

ФИЛИАЛ ФЕДЕРАЛЬНОГО ГОСУДАРСТВЕННОГО БЮДЖЕТНОГО УЧРЕЖДЕНИЯ "ФЕДЕРАЛЬНАЯ КАДАСТРОВАЯ ПАЛАТА ФЕДЕРАЛЬНОЙ СЛУЖБЫ ГОСУДАРСТВЕННОЙ РЕГИСТРАЦИИ, КАДАСТРА И КАРТОГРАФИИ" ПО ТОМСКОЙ ОБЛАСТИ

(полное наименование органа регистрации прав)

Раздел 1

Выписка из Единого государственного реестра недвижимости об основных характеристиках и зарегистрированных правах на объект недвижимости
Сведения об основных характеристиках объекта недвижимости

28 (2)

На основании запроса от 11.04.2017 г., поступившего на рассмотрение 11.04.2017 г., сообщаем, что согласно записи Единого государственного реестра недвижимости:

Сооружение			
<small>(вид объекта недвижимости)</small>			
Лист № <u> </u> Раздела <u> 1 </u>	Всего листов раздела <u> 1 </u> : <u> </u>	Всего разделов: <u> </u>	Всего листов выписки: <u> </u>
11.04.2017 № 70/000/053/2017-9078			
Кадастровый номер:		70:14:0314001:175	
Номер кадастрового квартала:		70:14:0314001	
Дата присвоения кадастрового номера:		02.11.2011	
Ранее присвоенный государственный учетный номер:		Инвентарный номер: 64:401:1042:00:17000	
Адрес:	Томская область, г Томск, д Лоскутово, ул Октябрьская, д 17, корп 1		
Основная характеристика (для сооружения):	данные отсутствуют	данные отсутствуют	данные отсутствуют
	<small>(тип)</small>	<small>(значение)</small>	<small>(единица измерения)</small>
Назначение:	Транспортировка теплоносителя		
Наименование:	Теплосеть		
Количество этажей, в том числе подземных этажей:	данные отсутствуют		
Год ввода в эксплуатацию по завершении строительства:	данные отсутствуют		
Год завершения строительства:	данные отсутствуют		
Кадастровая стоимость, руб.:	344144		
Кадастровые номера иных объектов недвижимости, в пределах которых расположен объект недвижимости:	данные отсутствуют		
Кадастровые номера помещений, машино-мест, расположенных в здании или сооружении:	данные отсутствуют		
Виды разрешенного использования:	данные отсутствуют		
Статус записи об объекте недвижимости:	Сведения об объекте недвижимости имеют статус "актуальные, ранее учтенные"		
Особые отметки:	Протяженность(201)		
Получатель выписки:	Пристенова Надежда Павловна, уполномоченное лицо от имени представляемого: Департамент управления муниципальной собственностью администрации Города Томска		

ИНИЦИАЛЫ ПОДПИСАТЕЛЯ	Смолина Н. А.
<small>(подпись)</small>	<small>(инициалы, фамилия)</small>

М.П.

Раздел 2

Выписка из Единого государственного реестра недвижимости об основных характеристиках и зарегистрированных правах на объект недвижимости
Сведения о зарегистрированных правах



Сооружение			
<small>(вид объекта недвижимости)</small>			
Лист № <u> </u> Раздела <u> 2 </u>	Всего листов раздела <u> 2 </u> : <u> </u>	Всего разделов: <u> </u>	Всего листов выписки: <u> </u>
11.04.2017 № 70/000/053/2017-9078			
Кадастровый номер:		70:14:0314001:175	
1. Правообладатель (правообладатели):	1.1. Департамент недвижимости Администрации г.Томска, ИНН: 7017002351		
2. Вид, номер и дата государственной регистрации права:	2.1. Принят на учет как бесхозяйный объект недвижимого имущества, № 70-70-01/055 /2009-297У от 15.04.2009		
3. Документы-основания:	3.1. сведения не предоставляются		
4. Ограничение прав и обременение объекта недвижимости:	не зарегистрировано		
5. Сведения о наличии решения об изъятии объекта недвижимости для государственных и муниципальных нужд:	данные отсутствуют		
6. Сведения об осуществлении государственной регистрации прав без необходимого в силу закона согласия третьего лица, органа:	данные отсутствуют		

ИНИЦИАЛЫ ПОДПИСАТЕЛЯ	Смолина Н. А.
<small>(подпись)</small>	<small>(инициалы, фамилия)</small>

М.П.

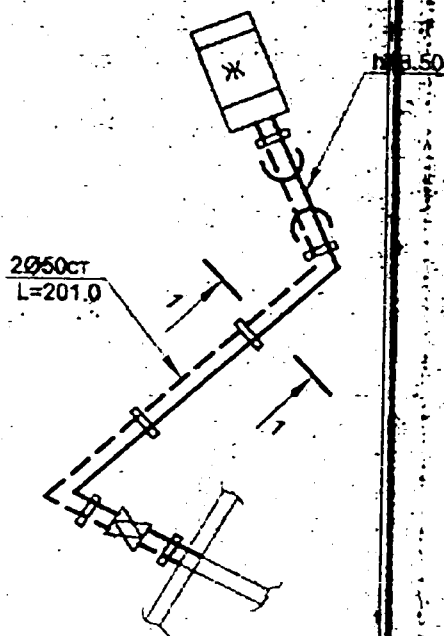
V. Графическая часть
 Схема сооружения

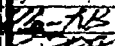
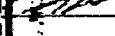

-  - тепловая сеть-на опорах
-  - запорная арматура
-  - здания и сооружения

Томский областной центр технической инвентаризации				
Схема сооружения				
Выполнил	Шалдо К.В.		Дата	15.10.07
Проверил	Кучеренко В.И.		Листов	
Район	Кировский		Масштаб	б/м

ОГУП «Томский областной центр технической инвентаризации», т./ф. (3822) 51-74-60, ф. 25-50 (+79016122530)
 634050 г.Томск, ул. Алексея Беленца, 11А, e-mail: ogup@mail.tomsknet.ru, http://www.csti.tomsk.ru

ФИЛИАЛ ФЕДЕРАЛЬНОГО ГОСУДАРСТВЕННОГО БЮДЖЕТНОГО УЧРЕЖДЕНИЯ "ФЕДЕРАЛЬНАЯ КАДАСТРОВАЯ ПАЛАТА ФЕДЕРАЛЬНОЙ СЛУЖБЫ ГОСУДАРСТВЕННОЙ РЕГИСТРАЦИИ, КАДАСТРА И КАРТОГРАФИИ" ПО ТОМСКОЙ ОБЛАСТИ

(полное наименование органа регистрации прав)

Раздел 1

Выписка из Единого государственного реестра недвижимости об основных характеристиках и зарегистрированных правах на объект недвижимости
Сведения об основных характеристиках объекта недвижимости

29 (112)

На основании запроса от 11.04.2017 г., поступившего на рассмотрение 11.04.2017 г., сообщаем, что согласно выписке из Единого государственного реестра недвижимости:

Сооружение			
<small>(вид объекта недвижимости)</small>			
Лист № <u> </u> Раздела <u> 1 </u>	Всего листов раздела <u> 1 </u> : <u> </u>	Всего разделов: <u> </u>	Всего листов выписки: <u> </u>
11.04.2017 № 70/000/053/2017-9084			
Кадастровый номер:		70:14:0314003:425	
Номер кадастрового квартала:		70:14:0314003	
Дата присвоения кадастрового номера:		02.11.2011	
Ранее присвоенный государственный учетный номер:		Инвентарный номер: 63:401:1042:00:16984	
Адрес:	Томская область, г. Томск, д. Лоскутово, ул. Ленина, 24, корп. 1		
Основная характеристика (для сооружения):	данные отсутствуют	данные отсутствуют	данные отсутствуют
	(тип)	(значение)	(единица измерения)
Назначение:	теплосеть		
Наименование:	Теплосеть		
Количество этажей, в том числе подземных этажей:	данные отсутствуют		
Год ввода в эксплуатацию по завершении строительства:	данные отсутствуют		
Год завершения строительства:	данные отсутствуют		
Кадастровая стоимость, руб.:	154094		
Кадастровые номера иных объектов недвижимости, в пределах которых расположен объект недвижимости:	данные отсутствуют		
Кадастровые номера помещений, машино-мест, расположенных в здании или сооружении:	данные отсутствуют		
Виды разрешенного использования:	данные отсутствуют		
Статус записи об объекте недвижимости:	Сведения об объекте недвижимости имеют статус "актуальные, ранее учтенные"		
Особые отметки:	Протяженность(90)		
Получатель выписки:	Пристенова Надежда Павловна, уполномоченное лицо от имени представляемого: Департамент управления муниципальной собственностью администрации Города Томска		

И.О. ФИО (полное наименование должности)	М.П.	Смолина Н. А.
		<small>(подпись, фамилия)</small>

Раздел 2

Выписка из Единого государственного реестра недвижимости об основных характеристиках и зарегистрированных правах на объект недвижимости
Сведения о зарегистрированных правах



Сооружение			
<small>(вид объекта недвижимости)</small>			
Лист № <u> </u> Раздела <u> 2 </u>	Всего листов раздела <u> 2 </u> : <u> </u>	Всего разделов: <u> </u>	Всего листов выписки: <u> </u>
11.04.2017 № 70/000/053/2017-9084			
Кадастровый номер:		70:14:0314003:425	
1. Правообладатель (правообладатели):	1.1.	Департамент недвижимости Администрации г.Томска, ИНН: 7017002351	
2. Вид, номер и дата государственной регистрации права:	2.1.	Принят на учет как бесхозяйный объект недвижимого имущества, № 70-70-01/055/2009-317У от 17.04.2009	
3. Документы-основания:	3.1.	сведения не предоставляются	
4. Ограничение прав и обременение объекта недвижимости:	не зарегистрировано		
5. Сведения о наличии решения об изъятии объекта недвижимости для государственных и муниципальных нужд:	данные отсутствуют		
6. Сведения об осуществлении государственной регистрации прав без необходимого в силу закона согласия третьего лица, органа:	данные отсутствуют		

И.О. ФИО (полное наименование должности)	М.П.	Смолина Н. А.
		<small>(подпись, фамилия)</small>

V. Графическая часть
 Схема сооружения

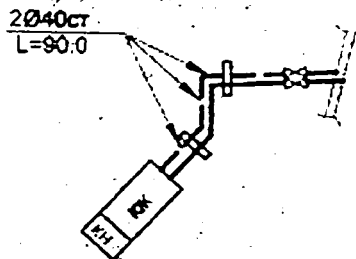
Ул. Лонна



-  - тепловая сеть на опорах
-  - запорная арматура
-  - здания и сооружения

Томский областной центр технической инвентаризации				
Схема сооружения				
Выполнил	Шалдо К.В.	<i>Шалдо К.В.</i>	Дата	15.10.07
Проверил	Кучеренко В.Н.	<i>Кучеренко В.Н.</i>	Литера	
Район	Кировский		Масштаб	б/м

ОГУП «Томский областной центр технической инвентаризации», г/ф (3822) 51-74-60, 634050 г.Томск, ул. Алексея Белевича, 11/1, e-mail: ogup@mail.tomsknet.ru, http: //ocb.tomsk.ru

ФИЛИАЛ ФЕДЕРАЛЬНОГО ГОСУДАРСТВЕННОГО БЮДЖЕТНОГО УЧРЕЖДЕНИЯ "ФЕДЕРАЛЬНАЯ КАДАСТРОВАЯ ПАЛАТА ФЕДЕРАЛЬНОЙ СЛУЖБЫ ГОСУДАРСТВЕННОЙ РЕГИСТРАЦИИ, КАДАСТРА И КАРТОГРАФИИ" ПО ТОМСКОЙ ОБЛАСТИ

(полное наименование органа регистрации прав)

Раздел 1

Выписка из Единого государственного реестра недвижимости об основных характеристиках и зарегистрированных правах на объект недвижимости. Сведения об основных характеристиках объекта недвижимости

48 (2)

На основании запроса от 11.04.2017 г., поступившего на рассмотрение 11.04.2017 г., сообщаем, что согласно выпискам Единого государственного реестра недвижимости:

Сооружение			
(вид объекта недвижимости)			
Лист № <u> </u> Раздела <u> 1 </u>	Всего листов раздела <u> 1 </u> : <u> </u>	Всего разделов: <u> </u>	Всего листов выписки: <u> </u>
11.04.2017 № 70/000/053/2017-9105			
Кадастровый номер:		70:14:0314002:2	
Номер кадастрового квартала:		70:14:0314002	
Дата присвоения кадастрового номера:		02.11.2011	
Ранее присвоенный государственный учетный номер:		Инвентарный номер: 09:401:1042:00:17002	
Адрес:		Томская область, г Томск, д Лоскутово, ул Октябрьская д 1, корп 1	
Основная характеристика (для сооружения):		данные отсутствуют	данные отсутствуют
		(тип)	(значение) (единица измерения)
Назначение:		транспортировка теплоносителя	
Наименование:		Теплосеть	
Количество этажей, в том числе подземных этажей:		данные отсутствуют	
Год ввода в эксплуатацию по завершении строительства:		данные отсутствуют	
Год завершения строительства:		данные отсутствуют	
Кадастровая стоимость, руб.:		30819	
Кадастровые номера иных объектов недвижимости, в пределах которых расположен объект недвижимости:		данные отсутствуют	
Кадастровые номера помещений, машино-мест, расположенных в здании или сооружении:		данные отсутствуют	
Виды разрешенного использования:		данные отсутствуют	
Статус записи об объекте недвижимости:		Сведения об объекте недвижимости имеют статус "актуальные, ранее учтенные"	
Особые отметки:		Протяженность(18)	
Получатель выписки:		Пристинова Надежда Павловна, уполномоченное лицо от имени представляемого: Департамент управления муниципальной собственностью администрации Города Томска	

НАЧАЛЬНИК ОТДЕЛА (подпись) Молина Н. А. (инициалы, фамилия)

М.П.

Раздел 2

Выписка из Единого государственного реестра недвижимости об основных характеристиках и зарегистрированных правах на объект недвижимости. Сведения о зарегистрированных правах



Сооружение			
(вид объекта недвижимости)			
Лист № <u> </u> Раздела <u> 2 </u>	Всего листов раздела <u> 2 </u> : <u> </u>	Всего разделов: <u> </u>	Всего листов выписки: <u> </u>
11.04.2017 № 70/000/053/2017-9105			
Кадастровый номер:		70:14:0314002:2	
1. Правообладатель (правообладатели):	1.1.	Департамент недвижимости Администрации г.Томска, ИНН: 7017002351	
2. Вид, номер и дата государственной регистрации права:	2.1.	Принят на учет как бесхозяйный объект недвижимого имущества, № 70-70-01/057/2009-438У от 22.04.2009	
3. Документы-основания:	3.1.	сведения не предоставляются	
4. Ограничение прав и обременение объекта недвижимости:	не зарегистрировано		
5. Сведения о наличии решения об изъятии объекта недвижимости для государственных и муниципальных нужд:	данные отсутствуют		
6. Сведения об осуществлении государственной регистрации прав без необходимого в силу закона согласия третьего лица, органа:	данные отсутствуют		

НАЧАЛЬНИК ОТДЕЛА (подпись) Молина Н. А. (инициалы, фамилия)

М.П.

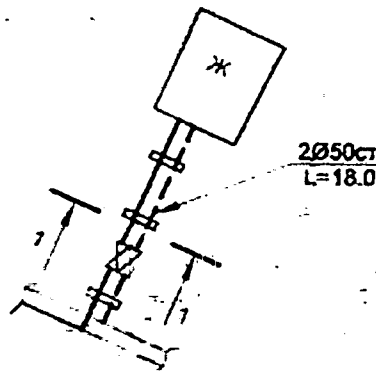
У. Графическая часть
 Схема сооружения

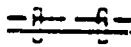

-  - тепловая сеть на опорах
-  - запорная арматура
-  - здания и сооружения

Томский областной центр энергетической модернизации		Томской области	
Схема сооружения			
Выполнил	Шалдо К.В.	Дата	15.10.07
Проверил	Кучеряко В.Н.	Листов	1
Район	Курьеский	Масштаб	6:1

ОГУП Томский областной центр энергетической модернизации, ул. Ф. (3822) 51-74-60, 25-30 (+79016422530)
 634050 г. Томск, ул. Алексея Белкина, 113, e-mail: ocr@tomsknet.ru, http://www.tomsknet.ru

ФИЛИАЛ ФЕДЕРАЛЬНОГО ГОСУДАРСТВЕННОГО БЮДЖЕТНОГО УЧРЕЖДЕНИЯ "ФЕДЕРАЛЬНАЯ КАДАСТРОВАЯ ПАЛАТА ФЕДЕРАЛЬНОЙ СЛУЖБЫ ГОСУДАРСТВЕННОЙ РЕГИСТРАЦИИ, КАДАСТРА И КАРТОГРАФИИ" ПО ТОМСКОЙ ОБЛАСТИ

(полное наименование органа регистрации прав)

47

Раздел 1

Выписка из Единого государственного реестра недвижимости об основных характеристиках и зарегистрированных правах на объект недвижимости
Сведения об основных характеристиках объекта недвижимости

На основании запроса от 11.04.2017 г., поступившего на рассмотрение 11.04.2017 г., сообщаем, что согласно данным Единого государственного реестра недвижимости:

Сооружение		<small>(вид объекта недвижимости)</small>	
Лист № <u>1</u> Раздела <u>1</u>	Всего листов раздела <u>1</u> : <u> </u>	Всего разделов: <u> </u>	Всего листов выписки: <u> </u>
11.04.2017 № 70/000/053/2017-9104			
Кадастровый номер:	70:14:0314002:204		
Номер кадастрового квартала:	70:14:0314002		
Дата присвоения кадастрового номера:	02.11.2011		
Ранее присвоенный государственный учетный номер:	Инвентарный номер: 69:401:1042:00:17004		
Адрес:	Томская область, г Томск, д Лоскутово, ул Октябрьская, д 1а, строение 10		
Основная характеристика (для сооружения):	данные отсутствуют	150	м
	(тип)		(значение) (единица измерения)
Назначение:	Теплосеть		
Наименование:	Теплосеть		
Количество этажей, в том числе подземных этажей:	данные отсутствуют		
Год ввода в эксплуатацию по завершении строительства:	данные отсутствуют		
Год завершения строительства:	данные отсутствуют		
Кадастровая стоимость, руб.:	256824		
Кадастровые номера иных объектов недвижимости, в пределах которых расположен объект недвижимости:	данные отсутствуют		
Кадастровые номера помещений, машино-мест, расположенных в здании или сооружении:	данные отсутствуют		
Виды разрешенного использования:	данные отсутствуют		
Статус записи об объекте недвижимости:	Сведения об объекте недвижимости имеют статус "актуальные, ранее учтенные"		
Особые отметки:	данные отсутствуют		
Получатель выписки:	Пристенова Надежда Павловна, уполномоченный представитель от имени представляемого: Департамент управления муниципальной собственностью администрации Города Томска		

НАЧАЛЬНИК ОТДЕЛА	Смолина Н. А.
<small>(подпись)</small>	<small>(инициалы, фамилия)</small>

М.П.

Раздел 2

Выписка из Единого государственного реестра недвижимости об основных характеристиках и зарегистрированных правах на объект недвижимости
Сведения о зарегистрированных правах

Сооружение		<small>(вид объекта недвижимости)</small>	
Лист № <u>2</u> Раздела <u>2</u>	Всего листов раздела <u>2</u> : <u> </u>	Всего разделов: <u> </u>	Всего листов выписки: <u> </u>
11.04.2017 № 70/000/053/2017-9104			
Кадастровый номер:	70:14:0314002:204		
1. Правообладатель (правообладатели):	1.1.	Департамент недвижимости Администрации г Томска, ИНН: 7017002351	
2. Вид, номер и дата государственной регистрации права:	2.1.	Принят на учет как бесхозяйный объект недвижимого имущества, № 70-70-01/057 /2009-432У от 22.04.2009	
3. Документы-основания:	3.1.	сведения не предоставляются	
4. Ограничение прав и обременение объекта недвижимости:	не зарегистрировано		
5. Сведения о наличии решения об изъятии объекта недвижимости для государственных и муниципальных нужд:	данные отсутствуют		
6. Сведения об осуществлении государственной регистрации прав без необходимого в силу закона согласия третьего лица, органа:	данные отсутствуют		

НАЧАЛЬНИК ОТДЕЛА	Смолина Н. А.
<small>(подпись)</small>	<small>(инициалы, фамилия)</small>

М.П.

VI. Графическая часть

Схема сооружения

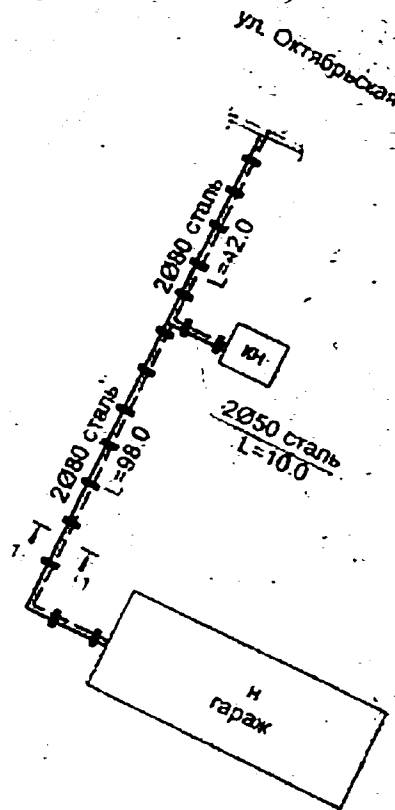

Условные обозначения:

- тепловая сеть на опорах
- запорная арматура
- здания и сооружения

Томский областной центр технической инвентаризации		Схема сооружения	
Выполнил	Барылова М.	Дата	23.10.07
Проверил	Кучеренко Н.	Литера	
Район	Томский	Масштаб	6/4

ФИЛИАЛ ФЕДЕРАЛЬНОГО ГОСУДАРСТВЕННОГО БЮДЖЕТНОГО УЧРЕЖДЕНИЯ "ФЕДЕРАЛЬНАЯ КАДАСТРОВАЯ ПАЛАТА ФЕДЕРАЛЬНОЙ СЛУЖБЫ ГОСУДАРСТВЕННОЙ РЕГИСТРАЦИИ, КАДАСТРА И КАРТОГРАФИИ" ПО ТОМСКОЙ ОБЛАСТИ

(полное наименование органа регистрации прав)

Раздел 1

Выписка из Единого государственного реестра недвижимости об основных характеристиках и зарегистрированных правах на объект недвижимости
Сведения об основных характеристиках объекта недвижимости

46 / 23

На основании запроса от 11.04.2017 г., поступившего на рассмотрение 11.04.2017 г., сообщаем, что согласно записям Единого государственного реестра недвижимости:

Сооружение			
<small>(вид объекта недвижимости)</small>			
Лист № <u> </u> Раздела <u> 1 </u>	Всего листов раздела <u> 1 </u> : <u> </u>	Всего разделов: <u> </u>	Всего листов выписки: <u> </u>
11.04.2017 № 70/000/053/2017-9098			
Кадастровый номер:		70:14:0314003:4	
Номер кадастрового квартала:		70:14:0314003	
Дата присвоения кадастрового номера:		02.11.2011	
Ранее присвоенный государственный учетный номер:		Инвентарный номер: 09:401:1042:00:16983	
Адрес:	Томская область, г Томск, д Лоскутово, ул Ленинградская, д 1а, корп 3		
Основная характеристика (для сооружения):	данные отсутствуют	данные отсутствуют	данные отсутствуют
	<small>(тип)</small>	<small>(значение)</small>	<small>(единица измерения)</small>
Назначение:	Транспортировка теплоносителя		
Наименование:	Теплосеть		
Количество этажей, в том числе подземных этажей:	данные отсутствуют		
Год ввода в эксплуатацию по завершении строительства:	данные отсутствуют		
Год завершения строительства:	данные отсутствуют		
Кадастровая стоимость, руб.:	23970		
Кадастровые номера иных объектов недвижимости, в пределах которых расположен объект недвижимости:	данные отсутствуют		
Кадастровые номера помещений, машино-мест, расположенных в здании или сооружении:	данные отсутствуют		
Виды разрешенного использования:	данные отсутствуют		
Статус записи об объекте недвижимости:	Сведения об объекте недвижимости имеют статус "актуальные, ранее учтенные"		
Особые отметки:	Протяженность(14)		
Получатель выписки:	Пристенова Надежда Павловна, уполномоченное лицо от имени представляемого: Департамент управления муниципальной собственностью администрации Города Томска		

НАЧАЛЬНИК ОТДЕЛА	Смолина Н. А.
<small>(подпись)</small>	<small>(инициалы, фамилия)</small>

Раздел 2

Выписка из Единого государственного реестра недвижимости об основных характеристиках и зарегистрированных правах на объект недвижимости
Сведения о зарегистрированных правах

Сооружение			
<small>(вид объекта недвижимости)</small>			
Лист № <u> </u> Раздела <u> 2 </u>	Всего листов раздела <u> 2 </u> : <u> </u>	Всего разделов: <u> </u>	Всего листов выписки: <u> </u>
11.04.2017 № 70/000/053/2017-9098			
Кадастровый номер:		70:14:0314003:45	
1. Правообладатель (правообладатели):	1.1.	Департамент недвижимости Администрации г Томска, ИНН: 7017002351	
2. Вид, номер и дата государственной регистрации права:	2.1.	Принят на учет как бесхозяйный объект недвижимого имущества, № 70-70-01/055 /2009-316У от 22.04.2009	
3. Документы-основания:	3.1.	сведения не предоставляются	
4. Ограничение прав и обременение объекта недвижимости:	не зарегистрировано		
5. Сведения о наличии решения об изъятии объекта недвижимости для государственных и муниципальных нужд:	данные отсутствуют		
6. Сведения об осуществлении государственной регистрации прав без необходимого в силу закона согласия третьего лица, органа:	данные отсутствуют		

НАЧАЛЬНИК ОТДЕЛА	Смолина Н. А.
<small>(подпись)</small>	<small>(инициалы, фамилия)</small>

40

V. Графическая часть
- Схема сооружения

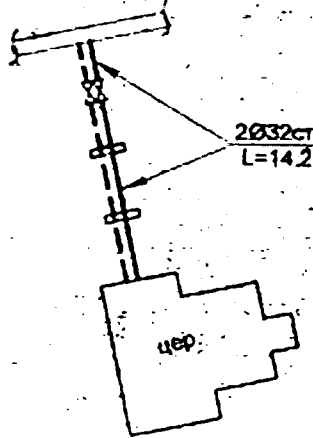

- тепловая сеть на опорах
- запорная арматура
- здания и сооружения

Гомский областной центр технической инвентаризации				
Схема сооружения				
Выполнил	Шалдо К.В.		Дата	15.10.07
Проверил:	Кучеренко В.В.		Литера	
Район	Кировский		Масштаб	6/М

ОГУП «Гомский областной центр технической инвентаризации», э.ф. (3822) 51-74-60, ф.ф. (3822) 50-25-50 (+79016122550)
 634050 г.Томск ул. Алексея Белкина, 17А, e-mail: ogup@mail.tomsknet.ru, http://post.tomsk.ru

ФИЛИАЛ ФЕДЕРАЛЬНОГО ГОСУДАРСТВЕННОГО БЮДЖЕТНОГО УЧРЕЖДЕНИЯ "ФЕДЕРАЛЬНАЯ КАДАСТРОВАЯ ПАЛАТА ФЕДЕРАЛЬНОЙ СЛУЖБЫ ГОСУДАРСТВЕННОЙ РЕГИСТРАЦИИ, КАДАСТРА И КАРТОГРАФИИ" ПО ТОМСКОЙ ОБЛАСТИ

(полное наименование органа регистрации прав)

Раздел 1

Выписка из Единого государственного реестра недвижимости об основных характеристиках и зарегистрированных правах на объект недвижимости
Сведения об основных характеристиках объекта недвижимости

45 (4)

На основании запроса от 11.04.2017 г., поступившего на рассмотрение 11.04.2017 г., сообщаем, что согласно записи Единого государственного реестра недвижимости:

Сооружение			
<small>(вид объекта недвижимости)</small>			
Лист № <u> </u> Раздела <u> 1 </u>	Всего листов раздела <u> 1 </u> : <u> </u>	Всего разделов: <u> </u>	Всего листов выписки: <u> </u>
11.04.2017 № 70/000/053/2017-9101			
Кадастровый номер:		70:14:0314002:259	
Номер кадастрового квартала:		70:14:0314002	
Дата присвоения кадастрового номера:		02.11.2011	
Ранее присвоенный государственный учетный номер:		Инвентарный номер: 69:401:1042:00:17003	
Адрес:	Томская область, г Томск, д Лоскутово, ул Октябрьская, д 15а, корп 1		
Основная характеристика (для сооружения):	данные отсутствуют	данные отсутствуют	данные отсутствуют
	<small>(тип)</small>	<small>(значение)</small>	<small>(единица измерения)</small>
Назначение:	Теплосеть		
Наименование:	Теплосеть		
Количество этажей, в том числе подземных этажей:	данные отсутствуют		
Год ввода в эксплуатацию по завершении строительства:	данные отсутствуют		
Год завершения строительства:	данные отсутствуют		
Кадастровая стоимость, руб.:	123275		
Кадастровые номера иных объектов недвижимости, в пределах которых расположен объект недвижимости:	данные отсутствуют		
Кадастровые номера помещений, машино-мест, расположенных в здании или сооружении:	данные отсутствуют		
Виды разрешенного использования:	данные отсутствуют		
Статус записи об объекте недвижимости:	Сведения об объекте недвижимости имеют статус "актуальные, ранее учтенные"		
Особые отметки:	Протяженность(72)		
Получатель выписки:	Пристенова Надежда Павловна, уполномоченное лицо от имени представляемого: Департамент управления муниципальной собственностью администрации Города Томска		

НАЧАЛЬНИК ОТДЕЛА	Смолина Н. А.
<small>(полное наименование должности)</small>	<small>(подпись)</small>
М.П.	<small>(инициалы, фамилия)</small>

Раздел 2

Выписка из Единого государственного реестра недвижимости об основных характеристиках и зарегистрированных правах на объект недвижимости
Сведения о зарегистрированных правах

Сооружение			
<small>(вид объекта недвижимости)</small>			
Лист № <u> </u> Раздела <u> 2 </u>	Всего листов раздела <u> 2 </u> : <u> </u>	Всего разделов: <u> </u>	Всего листов выписки: <u> </u>
11.04.2017 № 70/000/053/2017-9101			
Кадастровый номер:		70:14:0314002:259	
1. Правообладатель (правообладатели):	1.1. Департамент недвижимости Администрации г.Томска, ИНН: 7017002351		
2. Вид, номер и дата государственной регистрации права:	2.1. Принят на учет как бесхозяйный объект недвижимого имущества, № 70-70-01/057/2009-445У от 22.04.2009		
3. Документы-основания:	3.1. сведения не предоставляются		
4. Ограничение прав и обременение объекта недвижимости:	не зарегистрировано		
5. Сведения о наличии решения об изъятии объекта недвижимости для государственных и муниципальных нужд:	данные отсутствуют		
6. Сведения об осуществлении государственной регистрации прав без необходимого в силу закона согласия третьего лица, органа:	данные отсутствуют		

НАЧАЛЬНИК ОТДЕЛА	Смолина Н. А.
<small>(полное наименование должности)</small>	<small>(подпись)</small>
М.П.	<small>(инициалы, фамилия)</small>

V. Графическая часть
 : Схема сооружения

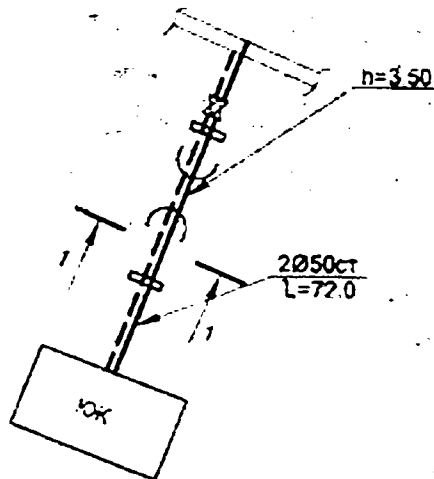

- тепловая сеть на опорах
- запорная арматура
- здания и сооружения

Томский областной центр технической инвентаризации				
Схема сооружения				
Выполнил	Шалдо К.В.	Дата	15.10.07	
Проверил	Кучеренко В.И.	Литера		
Район	Киреевский	Масштаб	6/м	

ОГУП «Томский областной центр технической инвентаризации», т/ф. (3822) 61-74-60, 25-50 (-79016122550)
 634050 г. Томск, ул. Алексея Белевина, 11/1, e-mail: ogup@mail.tomsknet.ru, http://neti.tomsk.ru

ОФИЦИАЛЪ ФЕДЕРАЛЬНОГО ГОСУДАРСТВЕННОГО БЮДЖЕТНОГО УЧРЕЖДЕНИЯ "ФЕДЕРАЛЬНАЯ КАДАСТРОВАЯ ПАЛАТА ФЕДЕРАЛЬНОЙ СЛУЖБЫ ГОСУДАРСТВЕННОЙ РЕГИСТРАЦИИ, КАДАСТРА И КАРТОГРАФИИ" ПО ТОМСКОЙ ОБЛАСТИ

(полное наименование органа регистрации прав)

Раздел 1

Выписка из Единого государственного реестра недвижимости об основных характеристиках и зарегистрированных правах на объект недвижимости
Сведения об основных характеристиках объекта недвижимости

43 с.с.с.с.

На основании запроса от 11.04.2017 г., поступившего на рассмотрение 11.04.2017 г., сообщаем, что согласно выписке из Единого государственного реестра недвижимости:

Сооружение			
<small>(вид объекта недвижимости)</small>			
Лист № <u> </u> Раздела <u> 1 </u>	Всего листов раздела <u> 1 </u> :	Всего разделов:	Всего листов выписки:
11.04.2017 № 70/000/053/2017-9102			
Кадастровый номер:		70:14:0314003:39	
Номер кадастрового квартала:		70:14:0314003	
Дата присвоения кадастрового номера:		02.11.2011	
Ранее присвоенный государственный учетный номер:		Инвентарный номер: 69:401:1042:00:17025	
Адрес:	Томская область, г. Томск, д. Лоскутово, ул. Гагарина, д. 47в, корп. 1		
Основная характеристика (для сооружения):	данные отсутствуют	данные отсутствуют	данные отсутствуют
	(тип)	(значение)	(единица измерения)
Назначение:	транспортировка теплоносителя		
Наименование:	Теплотель		
Количество этажей, в том числе подземных этажей:	данные отсутствуют		
Год ввода в эксплуатацию по завершении строительства:	данные отсутствуют		
Год завершения строительства:	данные отсутствуют		
Кадастровая стоимость, руб.:	3424		
Кадастровые номера иных объектов недвижимости, в пределах которых расположен объект недвижимости:	данные отсутствуют		
Кадастровые номера помещений, машино-мест, расположенных в здании или сооружении:	данные отсутствуют		
Виды разрешенного использования:	данные отсутствуют		
Статус записи об объекте недвижимости:	Сведения об объекте недвижимости имеют статус "фактуальные, ранее учтенные"		
Особые отметки:	Протяженность(2)		
Получатель выписки:	Пристенова Надежда Павловна, уполномоченное лицо от имени представляемого: Департамент управления муниципальной собственностью администрации Города Томска		

ИЗДАТЕЛЬСТВО	М.П.	Смолина Н. А.
--------------	------	---------------

Раздел 2

Выписка из Единого государственного реестра недвижимости об основных характеристиках и зарегистрированных правах на объект недвижимости
Сведения о зарегистрированных правах

Сооружение			
<small>(вид объекта недвижимости)</small>			
Лист № <u> </u> Раздела <u> 2 </u>	Всего листов раздела <u> 2 </u> :	Всего разделов:	Всего листов выписки:
11.04.2017 № 70/000/053/2017-9102			
Кадастровый номер:		70:14:0314003:39	
1. Правообладатель (правообладатели):	1.1.	Департамент недвижимости Администрации г. Томска, ИНН: 7017002351	
2. Вид, номер и дата государственной регистрации права:	2.1.	Принят на учет как бесхозяйный объект недвижимого имущества, № 70-70-01.055 /2009-319У от 22.04.2009	
3. Документы-основания:	3.1.	сведения не предоставляются	
4. Ограничение прав и обременение объекта недвижимости:	не зарегистрировано		
5. Сведения о наличии решения об изъятии объекта недвижимости для государственных и муниципальных нужд:	данные отсутствуют		
6. Сведения об осуществлении государственной регистрации прав без необходимого в силу закона согласия третьего лица, органа:	данные отсутствуют		

ИЗДАТЕЛЬСТВО	М.П.	Смолина Н. А.
--------------	------	---------------

V. Графическая часть

Схема сооружения

ул. Гагарина



сталь 203
L=22

ул. Ленина

Условные обозначения:

- — — — — тепловая сеть
- ⊘ — запорная арматура
- — здания и сооружения

Томская область		Центр технической инвентаризации	
Схема сооружения			
Выполнил	Жидкова А.	Дата	23.10.07
Проверил	Кучеренко В.П.	Литера	
Район	Свердловский	Масштаб	6/4

Филиал Федерального государственного бюджетного учреждения "Федеральная кадастровая палата Федеральной службы государственной регистрации, кадастра и картографии" по Томской области

(полное наименование органа регистрации прав)

Раздел 1

Выписка из Единого государственного реестра недвижимости об основных характеристиках и зарегистрированных правах на объект недвижимости
Сведения об основных характеристиках объекта недвижимости

31 (37, 38, 39)

На основании запроса от 11.04.2017 г., поступившего на рассмотрение 11.04.2017 г., сообщаем, что согласно Единому государственному реестру недвижимости:

Сооружение		(вид объекта недвижимости)	
Лист № <u> </u> Раздела <u> 1 </u>	Всего листов раздела <u> 1 </u> : <u> </u>	Всего разделов: <u> </u>	Всего листов выписки: <u> </u>
11.04.2017 № 70/000/053/2017-9091			
Кадастровый номер:		70:14:0314003:48	
Номер кадастрового квартала:		70:14:0314003	
Дата присвоения кадастрового номера:		02.11.2011	
Ранее присвоенный государственный учетный номер:		Инвентарный номер: 69:401:1042:00:17005	
Адрес:	Томская область, г. Томск, д. Лоскутово, ул. Советская, 1в, стр. 2		
Основная характеристика (для сооружения):	данные отсутствуют	142	м
	(тип)	(значение)	(единица измерения)
Назначение:	Теплосеть		
Наименование:	Теплосеть		
Количество этажей, в том числе подземных этажей:	данные отсутствуют		
Год ввода в эксплуатацию по завершении строительства:	данные отсутствуют		
Год завершения строительства:	данные отсутствуют		
Кадастровая стоимость, руб.:	243127		
Кадастровые номера иных объектов недвижимости, в пределах которых расположен объект недвижимости:	70:14:0314003:1614, 70:14:0314003:1615		
Кадастровые номера помещений, машино-мест, расположенных в здании или сооружении:	данные отсутствуют		
Виды разрешенного использования:	данные отсутствуют		
Статус записи об объекте недвижимости:	Сведения об объекте недвижимости имеют статус "актуальные, ранее учтенные"		
Особые отметки:	данные отсутствуют		
Получатель выписки:	Пристинова Надежда Павловна, уполномоченное лицо от имени представляемого: Департамент управления муниципальной собственностью администрации Города Томска		

НАЧАЛЬНИК ОТДЕЛА (полное наименование должности) М.П. Смолина Н. А. (подпись) (инициалы, фамилия)

Раздел 2

Выписка из Единого государственного реестра недвижимости об основных характеристиках и зарегистрированных правах на объект недвижимости
Сведения о зарегистрированных правах

Сооружение		(вид объекта недвижимости)	
Лист № <u> </u> Раздела <u> 2 </u>	Всего листов раздела <u> 2 </u> : <u> </u>	Всего разделов: <u> </u>	Всего листов выписки: <u> </u>
11.04.2017 № 70/000/053/2017-9091			
Кадастровый номер:		70:14:0314003:48	
1. Правообладатель (правообладатели):	1.1. Департамент недвижимости Администрации г.Томска, ИНН: 7017002351		
2. Вид, номер и дата государственной регистрации права:	2.1. Принят на учет как бесхозяйный объект недвижимого имущества, № 70-70-01/055/2009-321 У от 21.04.2009		
3. Документы-основания:	3.1. сведения не предоставляются		
4. Ограничение прав и обременение объекта недвижимости:	не зарегистрировано		
5. Сведения о наличии решения об изъятии объекта недвижимости для государственных и муниципальных нужд:	данные отсутствуют		
6. Сведения об осуществлении государственной регистрации прав без необходимого в силу закона согласия третьего лица, органа:	данные отсутствуют		

НАЧАЛЬНИК ОТДЕЛА (полное наименование должности) М.П. Смолина Н. А. (подпись) (инициалы, фамилия)

VI. Графическая часть.

Схема сооружения

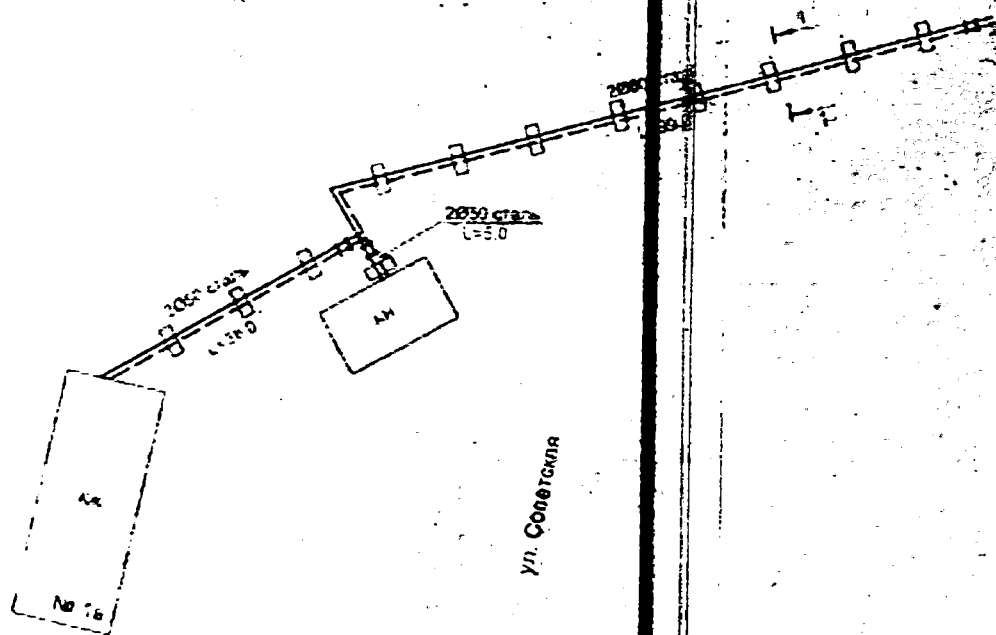

Условные обозначения

- тепловая сеть в квартирах
- запорная арматура
- здания и сооружения

Томский областной центр теплоснабжения и энергоснабжения		Схема сооружения	
Выполнил	Барышник М.	Дата	23.10.07
Проверил	Кучеряков И.	Листов	
Развил	Григорьев	Масштаб	б.м.

ФИЛИАЛ ФЕДЕРАЛЬНОГО ГОСУДАРСТВЕННОГО БЮДЖЕТНОГО УЧРЕЖДЕНИЯ "ФЕДЕРАЛЬНАЯ КАДАСТРОВАЯ ПАЛАТА ФЕДЕРАЛЬНОЙ СЛУЖБЫ ГОСУДАРСТВЕННОЙ РЕГИСТРАЦИИ, КАДАСТРА И КАРТОГРАФИИ" ПО ТОМСКОЙ ОБЛАСТИ

(полное наименование органа регистрации прав)

Раздел 1

Выписка из Единого государственного реестра недвижимости об основных характеристиках и зарегистрированных правах на объект недвижимости
Сведения об основных характеристиках объекта недвижимости

51/21

На основании запроса от 11.04.2017 г., поступившего на рассмотрение 11.04.2017 г., сообщаем, что согласно Единому государственному реестру недвижимости:

Сооружение			
<small>(вид объекта недвижимости)</small>			
Лист № <u> </u> Раздела <u> 1 </u>	Всего листов раздела <u> 1 </u> : <u> </u>	Всего разделов: <u> </u>	Всего листов выписки: <u> </u>
11.04.2017 № 70/000/053/2017-9113			
Кадастровый номер:		70:14:0314002:21	
Номер кадастрового квартала:		70:14:0314002	
Дата присвоения кадастрового номера:		02.11.2011	
Ранее присвоенный государственный учетный номер:		Инвентарный номер : 9:401:1042:00:17006, Условный номер : 70-70-01/055/2009-359	
Адрес:	г Томск, д Лоскутово, ул Октябрьская, д 2, строение 1		
Основная характеристика (для сооружения):	данные отсутствуют	22	м
	(тип)	(значение)	(единица измерения)
Назначение:	транспортировка теплоносителя		
Наименование:	Теплосеть		
Количество этажей, в том числе подземных этажей:	данные отсутствуют		
Год ввода в эксплуатацию по завершении строительства:	данные отсутствуют		
Год завершения строительства:	данные отсутствуют		
Кадастровая стоимость, руб.:	37667		
Кадастровые номера иных объектов недвижимости, в пределах которых расположен объект недвижимости:	данные отсутствуют		
Кадастровые номера помещений, машино-мест, расположенных в здании или сооружении:	данные отсутствуют		
Виды разрешенного использования:	данные отсутствуют		
Статус записи об объекте недвижимости:	Сведения об объекте недвижимости имеют статус "актуальные, ранее учтенные"		
Особые отметки:	данные отсутствуют		
Получатель выписки:	Пристенова Надежда Павловна, уполномоченное лицо от имени представляемого: Департамент управления муниципальной собственностью администрации Города Томска		

НАЧАЛЬНИК ОТДЕЛА	Смолина Н. А.
<small>(подпись)</small>	<small>(инициалы, фамилия)</small>

М.П.

Раздел 2

Выписка из Единого государственного реестра недвижимости об основных характеристиках и зарегистрированных правах на объект недвижимости
Сведения о зарегистрированных правах

Сооружение			
<small>(вид объекта недвижимости)</small>			
Лист № <u> </u> Раздела <u> 2 </u>	Всего листов раздела <u> 2 </u> : <u> </u>	Всего разделов: <u> </u>	Всего листов выписки: <u> </u>
11.04.2017 № 70/000/053/2017-9113			
Кадастровый номер:		70:14:0314002:21	
1. Праваобладатель (правообладатели):	1.1. Департамент недвижимости Администрации г.Томска, ИНН: 7017002351		
2. Вид, номер и дата государственной регистрации права:	2.1. Принят на учет как бесхозяйный объект недвижимого имущества, № 70-70-01/055/2009-359У от 22.04.2009		
3. Документы-основания:	3.1. сведения не предоставляются		
4. Ограничение прав и обременение объекта недвижимости:	не зарегистрировано		
5. Сведения о наличии решения об изъятии объекта недвижимости для государственных и муниципальных нужд:	данные отсутствуют		
6. Сведения об осуществлении государственной регистрации прав без необходимого в силу закона согласия третьего лица, органа:	данные отсутствуют		

НАЧАЛЬНИК ОТДЕЛА	Смолина Н. А.
<small>(подпись)</small>	<small>(инициалы, фамилия)</small>

М.П.

У. Графическая часть

Схема сооружения

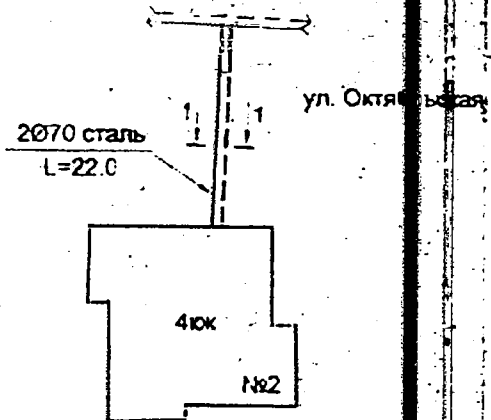

Условные обозначения:

==== - тепловая сеть

□ - здания и сооружения

Томский областной центр технической инвентаризации				
Схема сооружения				
Выполнил	Грассник Д.В.	<i>[Signature]</i>	Дата	09.10.07
Проверил	Кучеренко В.В.	<i>[Signature]</i>	Листов	
Район	Кировский		Масштаб	б/н

ОГ УП «Томский областной центр технической инвентаризации», т.ф. (3822) 51-74 00, 23-25-50 (+79016122550)
 634050 г.Томск, ул. Алексея Беленца, 11/1, e-mail: ogup@mail.tomsknet.ru, http://tocti.tomsk.ru



АДМИНИСТРАЦИЯ ГОРОДА ТОМСКА
 УНИТАРНОЕ МУНИЦИПАЛЬНОЕ ПРЕДПРИЯТИЕ
 «ГОРОДСКОЕ АРХИТЕКТУРНО-ПЛАНИРОВОЧНОЕ БЮРО»
 Ленина пр., д. 73, Томск, 634050, тел.: (3822) 51-20-86, факс: (3822) 51-06-12; e-mail: gorapb@mail.ru
 ИНН/КПП 7017000361 / 70170100

ТЕХНИЧЕСКИЙ ПАСПОРТ

Тип объекта	Сооружение
Назначение объекта	Сеть теплоснабжения
Адрес:	
Страна	Российская Федерация
Субъект Российской Федерации	Томская область
Район	Кировский
Населенный пункт	г. Томск д. Лоскутово
Улица (проспект, переулок и т.д.)	ул. Советская
Номер здания	1к
Номер корпуса	
Номер строения	3
Литера	
Иное описание местоположения	

Паспорт составлен по состоянию на: 30 июня 2017 г.

Дата
 Директор УМП «ГорАПБюро»

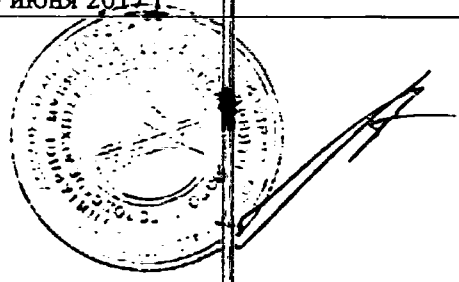

Макарова С.Г.

I. Состав

- Наименование объекта
- Состав паспорта
- Общие сведения
- Состав и техническое описание частей сооружения
- Ситуационный план
- Схема сооружения
- Стоимость в ценах 1969 г.
- Инвентаризационная стоимость

II. Общие сведения

Наименование:	Сеть теплоснабжения
Назначение:	Передача горячей воды
Год постройки:	2016
Год реконструкции:	—
Год последнего капитального ремонта:	—
Вид исполнения	Наземный на металлических опорах
Глубина залегания, м:	
Высота над землей, м:	1-6,5
Общая протяженность, м:	160,15

III. Состав и техническое описание объекта

Наименование:	Технические характеристики
Наземная часть	Вид исполнения: Наземная на металлических опорах от котельной с двумя арками над дорогой, задвижки стальные D-259мм 2шт, трубы стальные D-259мм 2шт.



АДМИНИСТРАЦИЯ ГОРОДА ТОМСКА
 УНИТАРНОЕ МУНИЦИПАЛЬНОЕ ПРЕДПРИЯТИЕ
 «ГОРОДСКОЕ АРХИТЕКТУРНО-ПЛАНИРОВОЧНОЕ БЮРО»
 Ленина пр., д. 73, Томск, 634050, тел.: (3822) 51-20-86, факс: (3822) 51-06-12; e-mail: gorapb@mail.ru
 ИНН/КПП 7017000361 / 701701001

ТЕХНИЧЕСКИЙ ПАСПОРТ

Тип объекта	Сооружение
Назначение объекта	Сеть теплоснабжения
Адрес:	
Страна	Российская Федерация
Субъект Российской Федерации	Томская область
Район	Кировский
Населенный пункт	г. Томск д. Лоскутово
Улица (проспект, переулок и т.д.)	ул. Ленина
Номер здания	5а
Номер корпуса	
Номер строения	2
Литера	
Иное описание местоположения	
Паспорт составлен по состоянию на:	24 июня 2017 г.

Дата

Директор УМП «ГорАПБюро»

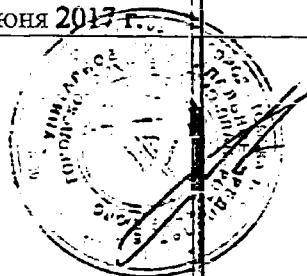

Макарова С.Г.

I. Состав

- Наименование объекта
- Состав паспорта
- Общие сведения
- Состав и техническое описание частей сооружения
- Ситуационный план
- Схема сооружения
- Стоимость в ценах 1969 г.
- Инвентаризационная стоимость

II. Общие сведения

Наименование:	Сеть теплоснабжения
Назначение:	Передача тепловой энергии
Год постройки:	2010
Год реконструкции:	-
Год последнего капитального ремонта:	-
Вид исполнения	Подземный в железобетонных лотках
Глубина залегания, м:	1,2-1,5
Высота над землей, м:	-
Общая протяженность, м:	48,79

III. Состав и техническое описание объекта

Наименование:	Технические характеристики
Сеть теплоснабжения	Вид исполнения: подземный, в железобетонных лотках, глубина залегания 1,2 – 1,5м. трубы стальные D-108мм 2шт, протяженность – 48,79 м.
Тепловая камера	Бетонные блоки, толщина стен 40см, частично перекрыта железобетонными плитами без проемов. Задвижка стальная D-150мм 2 штуки, D-76мм 2штуки.



АДМИНИСТРАЦИЯ ГОРОДА ТОМСКА
 УНИТАРНОЕ МУНИЦИПАЛЬНОЕ ПРЕДПРИЯТИЕ
 «ГОРОДСКОЕ АРХИТЕКТУРНО-ПЛАНИРОВОЧНОЕ БЮРО»
 Ленина пр., д. 73, Томск, 634050, тел.: (3822) 51-20-86, факс: (3822) 51-06-12; e-mail: gorapb@mail.ru
 ИНН/КПП 7017000361 / 70170100

ТЕХНИЧЕСКИЙ ПАСПОРТ

Тип объекта	Сооружение
Назначение объекта	Сеть теплоснабжения
Адрес:	
Страна	Российская Федерация
Субъект Российской Федерации	Томская область
Район	Кировский
Населенный пункт	г. Томск д. Лоскутово
Улица (проспект, переулок и т.д.)	пер. Кедровый
Номер здания	3а
Номер корпуса	
Номер строения	3
Литера	
Иное описание местоположения	

Паспорт составлен по состоянию на: 30 июня 2017 г.

Дата

Директор УМП «ГорАПБюро»

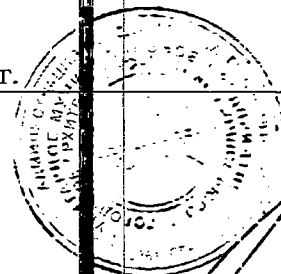

Макарова С.Г.

I. Состав

- Наименование объекта
- Состав паспорта
- Общие сведения
- Состав и техническое описание частей сооружения
- Ситуационный план
- Схема сооружения
- Стоимость в ценах 1969 г.
- Инвентаризационная стоимость

II. Общие сведения

Наименование:	Сеть теплоснабжения
Назначение:	Отопление жилого дома
Год постройки:	1996
Год реконструкции:	—
Год последнего капитального ремонта:	—
Вид исполнения	Наземный на металлических опорах, наземный по земле, подземный.
Глубина залегания, м:	1
Высота над землей, м:	0-0,5
Общая протяженность, м:	89,64

III. Состав и техническое описание объекта

Наименование:	Технические характеристики
Сеть теплоснабжения	Наземная на металлических опорах протяженностью 31,61метра, по земле без опор протяженностью 12,98метра задвижки стальные D-40мм 2шт, рубы стальные D-40мм 2шт. Подземная в траншее глубина залегания 0,6-1м с транзитном проходом под жилым домом протяженность 43,05м

15



АДМИНИСТРАЦИЯ ГОРОДА ТОМСКА
 УНИТАРНОЕ МУНИЦИПАЛЬНОЕ ПРЕДПРИЯТИЕ
 «ГОРОДСКОЕ АРХИТЕКТУРНО-ПЛАНИРОВОЧНОЕ БЮРО»
 Ленина пр.. д. 73, Томск, 634050, тел.: (3822) 51-20-86, факс: (3822) 51-06-12; e-mail: gorapb@mail.ru
 ИНН/КПП 7017000361 / 701701001

ТЕХНИЧЕСКИЙ ПАСПОРТ

Тип объекта	Сооружение
Назначение объекта	Сеть теплоснабжения
Адрес:	
Страна	Российская Федерация
Субъект Российской Федерации	Томская область
Район	Кировский
Населенный пункт	г. Томск д. Лоскутово
Улица (проспект, переулок и т.д.)	ул. Ленина
Номер здания	2
Номер корпуса	
Номер строения	
Литера	д
Иное описание местоположения	

Паспорт составлен по состоянию на: 24 июня 2017 г.

Дата

Директор УМП «ГорАПБюро»

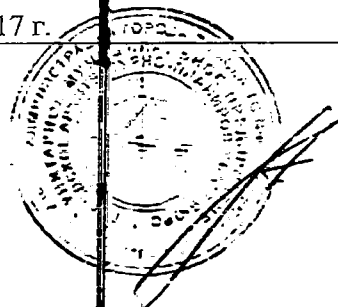

Макарова С.Г.

108

I. Состав

- Наименование объекта
- Состав паспорта
- Общие сведения
- Состав и техническое описание частей сооружения
- Ситуационный план
- Схема сооружения
- Стоимость в ценах 1969 г.
- Инвентаризационная стоимость

II. Общие сведения

Наименование:	Сеть теплоснабжения
Назначение:	Передача тепловой энергии
Год постройки:	1996
Год реконструкции:	-
Год последнего капитального ремонта:	-
Вид исполнения	Наземный на металлических опорах.
Глубина залегания, м:	-
Высота над землей, м:	0,6
Общая протяженность, м:	40,65

III. Состав и техническое описание объекта

Наименование:	Технические характеристики
Наземная часть	Вид исполнения: на металлических опорах от магистральной теплосети до узла разводки по жилым домам протяженностью 40,65метра задвижки стальные балломакс D-57мм 2шт, трубы стальные D-57мм 2шт.



АДМИНИСТРАЦИЯ ГОРОДА ТОМСКА
УНИТАРНОЕ МУНИЦИПАЛЬНОЕ ПРЕДПРИЯТИЕ
«ГОРОДСКОЕ АРХИТЕКТУРНО-ПЛАНИРОВОЧНОЕ БЮРО»
 Ленина пр., д. 73. Томск. 634050, тел.: (3822) 51-20-86, факс: (3822) 1-06-12; e-mail: gorapb@mail.ru
 ИНН/КПП 7017000361 / 701701001

ТЕХНИЧЕСКИЙ ПАСПОРТ

Тип объекта	Сооружение
Назначение объекта	Сеть теплоснабжения
Адрес:	
Страна	Российская Федерация
Субъект Российской Федерации	Томская область
Район	Кировский
Населенный пункт	г. Томск д. Лоскутово
Улица (проспект, переулок и т.д.)	ул. Ленина
Номер здания	4
Номер корпуса	
Номер строения	
Литера	д
Иное описание местоположения	

Паспорт составлен по состоянию на: 30 июня 2017 г.

Дата

Директор УМП «ГорАПБюро»

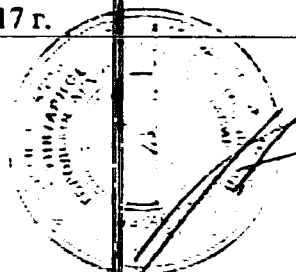

Макарова С.Г.

I. Состав

- Наименование объекта
- Состав паспорта
- Общие сведения
- Состав и техническое описание частей сооружения
- Ситуационный план
- Схема сооружения
- Стоимость в ценах 1969 г.
- Инвентаризационная стоимость

II. Общие сведения

Наименование:	Сеть теплоснабжения
Назначение:	Передача тепловой энергии
Год постройки:	1996
Год реконструкции:	–
Год последнего капитального ремонта:	–
Вид исполнения	Наземный на металлических опорах, подземный.
Глубина залегания, м:	1,3
Высота над землей, м:	0,6
Общая протяженность, м:	45,19

III. Состав и техническое описание объекта

Наименование:	Технические характеристики
Сеть теплоснабжения	Вид исполнения: Наземный, стальные трубы на металлических опорах с утеплителем протяженностью 14,9 метра, D-40мм задвижки стальные D-40мм. Глубина залегания 1,3м протяженностью 28,39м

Газопровод, ТКБ-1200.

